



快適な住空間を演出する高性能樹脂サッシ

**シャ/ノウインド** *II S*

since 1976

# 完成品標準総合価格表 【新価格版】

2018.3現在

# はじめにお読みください

## 完成品標準総合価格表 ご使用にあたって

製品納期	全て受注生産となります。 お早めにご注文をお願いします。 詳しい納期についてはお問い合わせ下さい。
ガラス	仕様: 全て複層ガラスです。 価格: 遮熱高断熱ガラス=遮熱高断熱型ガラス= 高断熱型ガラス=高断熱ガラスとなります。
開き勝手	R (L) …外観から見て吊元が右側 (左側) にある場合。
記載価格	消費税は含んでおりませんので、ご了承ください。 現場への搬入費、取付費などは含んでおりません。
ハンドル	室内側ハンドルが標準です。

## 規格品名について

本価格表に記載されている規格品名は全てホワイトの品名です。  
カラー、ウッディカラーはホワイト規格品名の前にカラー記号が付きます。

[例]  E6N-16511JR



※カラー記号が頭に入ります。



※ガラス記号が末尾に付きます。

- ホワイト (空欄)
- RW ロイヤルブラウン/ホワイト
- CW クラシックブラック/ホワイト
- LW ルーセントシルバー/ホワイト
- BH ブリックレッド/ホワイト
- RS ロイヤルブラウン/シラキ
- RC ロイヤルブラウン/チェリー
- CS クラシックブラック/シラキ
- CC クラシックブラック/チェリー
- LS ルーセントシルバー/シラキ
- LC ルーセントシルバー/チェリー

## 網戸規格品名について

本価格表に記載されている規格品名は全てホワイトの品名です。  
カラー、ウッディカラーはホワイト規格品名の前にカラー記号が付きます。

[例]  YRB-04609R



※カラー記号が頭に入ります。

- ホワイト (空欄)
- R ロイヤルブラウン (引違い網戸・シングルハング網戸・ドレーキップ網戸)
- C クラシックブラック (引違い網戸・シングルハング網戸・ドレーキップ網戸)
- L ルーセントシルバー (引違い網戸・シングルハング網戸・ドレーキップ網戸)
- BR ブリックレッド (引違い網戸)
- BH ブリックレッド (シングルハング網戸)
- GS シラキ (ロール網戸・ロック&ロールS網戸)
- GC チェリー (ロール網戸・ロック&ロールS網戸)



C O N T E N T S

引違い窓2枚建(半外付)	N6SN/N6N	03
引違い窓2枚建(外付)	N8SN/N8N	07
両袖引違い窓(半外付)	ND6SN/ND6N	11
引違い窓4枚建(半外付)	NF6SN/NF6N	12
引違い窓2枚建(完全外付)	N1SN/N1N	13
引違い窓4枚建(完全外付)	NF1SN/NF1N	14
縦すべり出し窓	E6N	15
縦すべり出し窓スマートシリーズ	E6SN/E6SUN (w026~060)	17
縦すべり出し窓スマートシリーズ	E6SN (w069~256)	19
縦すべり出し採風窓(2段窓)スマートシリーズ	EW6SN	21
縦すべり出し採風窓(3段窓)スマートシリーズ	EW6SN	22
縦すべり出し採風窓(両連窓)スマートシリーズ	EW6SN	23
ドレーキップ窓	D6N	25
横すべり出し窓	T6N	27
横すべり出し窓スマートシリーズ	T6SN	29
横すべり出し窓スマートシリーズ	T6SN (横長単窓タイプ)	31
横すべり出し窓スマートシリーズ	T6PN (小障子: w≤400)	32
大開口横すべり出し窓	TT6N	33
高所用換気窓	OTA6N/OTE6N	35
バルコニー窓	PB6N	39
外開き窓	H6N	41
シャノンワイド	HF6N	43
両開き窓	J6N	44
テラスドア	P6N	45
テラスドアN	PD6N	47
FIX窓	F6N (w046~083)	49
FIX窓	F6N (w119~183)	51
FIX窓スマートシリーズ	F6SN	53
FIX窓スマートシリーズ	F6PN (小窓)	55
FIX窓スマートシリーズ	QF6PN (三角形)	56
シングルハング	US8N/US82N/US83N	57
ファンライト	ATF6	59
アーチ窓	AH6	59
マエデール	TP6N	60
オーダーサッシ		61
オプション・有償部品		63
ガラス耐風圧許容面積表		65
ご注意		67
商品保証について		73

# 引違い窓2枚建 (半外付) スリム障子タイプ N6SN

- 引違い窓
- 縦すべり出し窓
- 縦すべり出し採風窓
- ドレークップ窓
- 横すべり出し窓
- 高所用換気窓
- 外開き窓
- 勝手口ドア
- FIX窓
- シングルハンク
- デザイン窓

呼称高	内法基準h	サッシH	呼称幅			069			074			078			083			
			内法基準w			690			740			780			830			
			サッシW			730			780			820			870			
外観姿図																		
カラー記号			ホワイト カラー ウッディ			ホワイト カラー ウッディ			ホワイト カラー ウッディ			ホワイト カラー ウッディ						
05	500	570	規格品名	N6SN-06905J			N6SN-07405J			N6SN-07805J			N6SN-08305J					
			高断熱・遮熱高断熱	¥29,500	¥38,100	¥41,900	¥29,700	¥38,300	¥42,000	¥32,700	¥42,400	¥46,600	¥32,900	¥42,600	¥46,800			
07	700	770	規格品名	YNB-06905B			YNB-07405B			YNB-07805B			YNB-08305B					
			網戸	¥7,300	¥8,800 / ¥13,800*		¥7,300	¥8,800 / ¥13,800*		¥7,400	¥8,900 / ¥13,900*		¥7,400	¥8,900 / ¥13,900*				
09	900	970	規格品名	N6SN-06907J			N6SN-07407J			N6SN-07807J			N6SN-08307J					
			高断熱・遮熱高断熱	¥33,700	¥43,000	¥47,200	¥33,800	¥43,100	¥47,400	¥37,400	¥47,800	¥52,500	¥37,600	¥48,000	¥52,700			
11	1,100	1,170	規格品名	YNB-06907B			YNB-07407B			YNB-07807B			YNB-08307B					
			網戸	¥7,700	¥9,300 / ¥14,600*		¥7,700	¥9,300 / ¥14,600*		¥7,800	¥9,400 / ¥14,700*		¥7,800	¥9,400 / ¥14,700*				
13	1,300	1,370	規格品名	N6SN-06909J			N6SN-07409J			N6SN-07809J			N6SN-08309J					
			高断熱・遮熱高断熱	¥36,000	¥46,100	¥50,600	¥36,200	¥46,200	¥50,800	¥40,000	¥51,200	¥56,300	¥40,200	¥51,400	¥56,500			
15	1,500	1,570	規格品名	YNB-06909B			YNB-07409B			YNB-07809B			YNB-08309B					
			網戸	¥7,900	¥9,500 / ¥14,800*		¥7,900	¥9,500 / ¥14,800*		¥8,000	¥9,600 / ¥15,100*		¥8,000	¥9,600 / ¥15,100*				
18	1,800	1,870	規格品名	N6SN-07411J			N6SN-07811J			N6SN-08311J								
			高断熱・遮熱高断熱	¥39,900	¥47,900	¥53,900	¥43,900	¥52,700	¥63,300	¥44,100	¥52,900	¥63,500						
20	2,000	2,070	規格品名	YNB-07411B			YNB-07811B			YNB-08311B								
			網戸	¥8,300	¥9,900 / ¥15,100*		¥8,400	¥10,000 / ¥15,500*		¥8,400	¥10,000 / ¥15,500*							
22	2,200	2,270	規格品名															
			高断熱・遮熱高断熱															
ガラス寸法			241			266			286			311						
網戸寸法			330			355			375			400						

※ブリックレッドのみの価格です。  
 ●引違い網戸(引戸式)：ネットカラーはブラック、ネット材質はポリプロピレン(メッシュ18×18)  
 ●価格欄が            の品種は、現地ガラス組み込み品です。

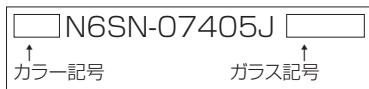

※スリム障子N6SN/テラス障子N6N

### カラー記号

外観色	ホワイト	ロイヤル ブラウン	クラシック ブラック	ルセント シルバー	ブリック レッド
内観色	無印	RW	CW	LW	BH
ホワイト	—	RS	CS	LS	—
シラキ	—	RC	CC	LC	—

### 代表ガラス記号

H6□W	3mm+G16+Low-E3mm Ar	高断熱透明ガラス-アルゴンガス入り/ウォームエッジ仕様
E6□W	4mm+G16+Low-E3mm Ar	高断熱型ガラス-アルゴンガス入り/ウォームエッジ仕様
B6□W	Low-E3mm+G16+3mm Ar	遮熱高断熱透明ガラス-アルゴンガス入り/ウォームエッジ仕様
T6□W	Low-E3mm+G16+4mm Ar	遮熱高断熱型ガラス-アルゴンガス入り/ウォームエッジ仕様

□内:L…グリーン B…ブロンズ P…クリア E…CVDクリア  
 ※ガラス構成・記号は諸条件により異なります。詳細はお問い合わせください。

### ガラス寸法算出式

	幅 (GW)	高さ (GH)
スリム障子タイプ	W/2-124	H-206

### 引手高さ

スリム障子タイプ	H≤1810	H/2-68
	H>1810	837

※引手高さはサッシ下端より引手中心まで。

### クレセント高さ

スリム障子タイプ	H≤1810	H/2+2
	H>1810	907

※クレセント高さはサッシ下端よりクレセント中心まで。

### 網戸寸法算出式

	幅 (MW)	高さ (MH)
引違い窓用網戸	W/2-35	H-81

114			119			128			133			ガラス サイズ (単位: mm)	ガラス 種類	
1,145			1,195			1,280			1,330					
1,185			1,235			1,320			1,370					
ホワイト	カラー	ウッディ	ホワイト	カラー	ウッディ	ホワイト	カラー	ウッディ	ホワイト	カラー	ウッディ	364	217	489
N6SN-11405J			N6SN-11905J			N6SN-12805J			N6SN-13305J					
¥36,200	¥46,300	¥50,900	¥36,400	¥46,600	¥51,200	¥40,000	¥51,200	¥56,300	¥40,300	¥51,500	¥56,600	364	217	489
YNB-11405B	YNB-11905B	YNB-12805B	YNB-13305B	¥7,500	¥9,000 / ¥14,000*	¥7,600	¥9,200 / ¥14,400*	¥7,600	¥9,200 / ¥14,400*	¥7,600	¥9,200 / ¥14,400*			
N6SN-11407J			N6SN-11907J			N6SN-12807J			N6SN-13307J			564	317	689
¥41,800	¥52,500	¥57,700	¥42,000	¥52,800	¥58,000	¥46,400	¥58,300	¥64,100	¥46,700	¥58,600	¥64,400			
YNB-11407B	YNB-11907B	YNB-12807B	YNB-13307B	¥8,000	¥9,600 / ¥15,100*	¥8,100	¥9,800 / ¥15,300*	¥8,100	¥9,800 / ¥15,300*	¥8,100	¥9,800 / ¥15,300*			
N6SN-11409J			N6SN-11909J			N6SN-12809J			N6SN-13309J			764	417	889
¥44,800	¥56,200	¥61,700	¥45,000	¥56,400	¥62,000	¥49,400	¥62,100	¥68,300	¥49,700	¥62,400	¥68,600			
YNB-11409B	YNB-11909B	YNB-12809B	YNB-13309B	¥8,400	¥10,100 / ¥15,900*	¥8,500	¥10,200 / ¥16,000*	¥8,500	¥10,200 / ¥16,000*	¥8,500	¥10,200 / ¥16,000*			
N6SN-11411J			N6SN-11911J			N6SN-12811J			N6SN-13311J			964	517	1,089
¥52,300	¥65,000	¥71,400	¥52,600	¥65,300	¥71,700	¥58,100	¥72,200	¥79,300	¥58,400	¥72,500	¥79,600			
YNB-11411B	YNB-11911B	YNB-12811B	YNB-13311B	¥8,800	¥10,600 / ¥16,600*	¥9,500	¥11,400 / ¥17,800*	¥9,500	¥11,400 / ¥17,800*	¥9,500	¥11,400 / ¥17,800*			
N6SN-11413J			N6SN-11913J			N6SN-12813J			N6SN-13313J			1,164	617	1,289
¥59,100	¥73,200	¥80,400	¥59,400	¥73,500	¥80,700	¥65,400	¥81,000	¥89,000	¥65,700	¥81,300	¥89,300			
YNB-11413B	YNB-11913B	YNB-12813B	YNB-13313B	¥10,800	¥13,000 / ¥20,300*	¥11,300	¥13,600 / ¥21,300*	¥11,300	¥13,600 / ¥21,300*	¥11,300	¥13,600 / ¥21,300*			
N6SN-11915J			N6SN-12815J			N6SN-13315J			1,364	717	1,489			
¥64,700	¥77,700	¥93,200	¥70,900	¥85,100	¥102,200	¥71,200	¥85,400	¥102,500						
YNB-11915B	YNB-12815B	YNB-13315B	¥11,600	¥13,800 / ¥22,100*	¥11,900	¥15,100 / ¥24,300*	¥11,900	¥15,100 / ¥24,300*						
N6SN-11918J			N6SN-12818J			N6SN-13318J			1,664	837	1,789			
¥81,500	¥97,800	¥117,400	¥88,700	¥106,500	¥127,900	¥89,000	¥106,800	¥128,200						
YNB-11918B	YNB-12818B	YNB-13318B	¥13,300	¥15,100 / ¥24,300*	¥13,800	¥15,800 / ¥25,300*	¥13,800	¥15,800 / ¥25,300*						
N6SN-11920J			N6SN-12820J			N6SN-13320J			1,864	837	1,989			
¥88,800	¥106,500	¥127,800	¥97,000	¥116,400	¥139,800	¥97,300	¥116,700	¥140,100						
YNB-11920B	YNB-12820B	YNB-13320B	¥14,400	¥16,700 / ¥27,100*	¥15,100	¥17,600 / ¥27,900*	¥15,100	¥17,600 / ¥27,900*						

引違い窓

- 縦すべり出し窓
- 縦すべり出し採風窓
- ドレーキップ窓
- 横すべり出し窓
- 高所用換気窓
- 外開き窓
- 勝手口ドア
- FIX窓
- シングルハング
- デザイン窓

2枚建 (半外付) スリム障子タイプ

- 2枚建 (半外付) テラス障子タイプ
- 2枚建 (外付) スリム障子タイプ
- 2枚建 (外付) テラス障子タイプ
- 両袖引違い窓
- 4枚建 (半外付)
- 2枚建 (完全外付)
- 4枚建 (完全外付)
- スマートシリーズ
- 2段窓
- スマートシリーズ
- 3段窓
- スマートシリーズ
- 両連窓
- スマートシリーズ
- 大開口
- 横すべり出し窓
- バルコニー窓
- 外開き窓
- シャノンワイド
- 両開き窓
- テラスドア
- テラスドアN
- ファンライト
- アーチ窓
- マエデール

特寸製作可能範囲(スリム障子タイプ)

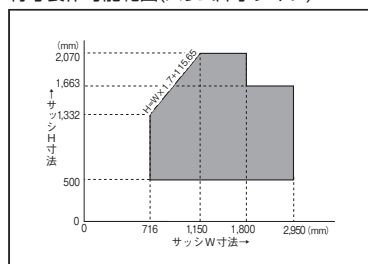

※耐風圧性能は、ガラス種類、サイズにより異なります。  
ガラス種類により寸法の大きい窓は製作できない場合があります。  
詳しくはP65をご確認ください。

# 引違い窓2枚建(半外付) スリム障子タイプ N6SN/テラス障子タイプ N6N

- 引違い窓
- 縦すべり出し窓
- 縦すべり出し採風窓
- ドレープ窓
- 横すべり出し窓
- 高所用換気窓
- 外開き窓
- 勝手口ドア
- FIX窓
- シングルハンク
- デザイン窓

呼称高	内法基準h	サッシH	呼称幅			150			160			165			183		
			内法基準w			1,500			1,600			1,650			1,830		
			サッシW			1,540			1,640			1,690			1,870		
		外觀姿図															
		カラー記号	ホワイト	カラー	ウッディ	ホワイト	カラー	ウッディ	ホワイト	カラー	ウッディ	ホワイト	カラー	ウッディ			
05	500	570	規格品名	N6SN-15005J			N6SN-16005J			N6SN-16505J			N6SN-18305J				
			高断熱・遮熱高断熱	¥41,900	¥53,200	¥58,400	¥42,100	¥53,300	¥58,600	¥42,700	¥54,100	¥59,400	¥47,300	¥60,000	¥65,900		
07	700	770	規格品名	YNB-15005B			YNB-16005B			YNB-16505B			YNB-18305B				
			網戸	¥7,800 ¥9,400 / ¥14,700*			¥7,800 ¥9,400 / ¥14,700*			¥7,900 ¥9,500 / ¥14,800*			¥8,000 ¥9,600 / ¥15,100*				
09	900	970	規格品名	N6SN-15009J			N6SN-16009J			N6SN-16509J			N6SN-18309J				
			高断熱・遮熱高断熱	¥54,500	¥67,700	¥74,400	¥54,700	¥67,900	¥74,500	¥55,500	¥68,900	¥75,600	¥61,200	¥76,000	¥83,500		
11	1,100	1,170	規格品名	YNB-15009B			YNB-16009B			YNB-16509B			YNB-18309B				
			網戸	¥8,800 ¥10,600 / ¥16,600*			¥8,800 ¥10,600 / ¥16,600*			¥8,900 ¥10,700 / ¥16,800*			¥9,000 ¥10,800 / ¥16,900*				
13	1,300	1,370	規格品名	N6SN-15013J			N6SN-16013J			N6SN-16513J			N6SN-18313J				
			高断熱・遮熱高断熱	¥71,400	¥87,100	¥95,700	¥71,600	¥87,200	¥95,800	¥72,600	¥88,500	¥97,200	¥80,200	¥97,800	¥107,400		
15	1,500	1,570	規格品名	YNB-15013B			YNB-16013B			YNB-16513B			YNB-18313B				
			網戸	¥11,700 ¥14,000 / ¥21,800*			¥11,700 ¥14,000 / ¥21,800*			¥11,800 ¥14,200 / ¥22,200*			¥12,000 ¥14,400 / ¥22,500*				
18	1,800	1,870	規格品名	N6SN-15018J			N6SN-16018J			N6SN-16518J			N6SN-18318J				
			高断熱・遮熱高断熱	¥94,600	¥107,900	¥118,600	¥94,800	¥108,100	¥118,800	¥96,200	¥109,700	¥120,500	¥106,200	¥121,100	¥133,100		
20	2,000	2,070	規格品名	YNB-15018B			YNB-16018B			YNB-16518B			YNB-18318B				
			網戸	¥14,600 ¥17,600 / ¥27,600*			¥14,600 ¥17,600 / ¥27,600*			¥14,800 ¥17,800 / ¥27,800*			¥15,300 ¥18,400 / ¥28,700*				
22	2,200	2,270	規格品名	N6SN-15020J			N6SN-16020J			N6SN-16520J			N6SN-18320J				
			高断熱・遮熱高断熱	¥107,100	¥119,400	¥131,200	¥107,200	¥119,600	¥131,400	¥108,800	¥121,300	¥133,300	¥120,200	¥134,100	¥147,400		
22	2,200	2,270	規格品名	YNB-15020B			YNB-16020B			YNB-16520B			YNB-18320B				
			網戸	¥15,900 ¥19,200 / ¥30,000*			¥15,900 ¥19,200 / ¥30,000*			¥16,100 ¥19,400 / ¥30,300*			¥16,500 ¥19,800 / ¥30,900*				
			規格品名	N6N-15022J			N6N-16022J			N6N-16522J			N6N-18322J				
			高断熱・遮熱高断熱	¥114,600	¥127,700	¥140,300	¥114,700	¥127,800	¥140,500	¥116,400	¥129,700	¥142,600	¥128,700	¥143,300	¥157,500		
			規格品名	YNB-15022B			YNB-16022B			YNB-16522B			YNB-18322B				
			網戸	¥17,400 ¥20,900 / ¥32,600*			¥17,400 ¥20,900 / ¥32,600*			¥17,600 ¥21,200 / ¥33,200*			¥18,000 ¥21,600 / ¥33,800*				
			ガラス寸法	646(テラス障子タイプ:629)			696(テラス障子タイプ:679)			721(テラス障子タイプ:704)			811(テラス障子タイプ:794)				
			網戸寸法	735			785			810			900				

- 2枚建(半外付)スリム障子タイプ
- 2枚建(外付)テラス障子タイプ
- 2枚建(外付)スリム障子タイプ
- 2枚建(外付)テラス障子タイプ
- 両袖引違い窓
- 4枚建(半外付)
- 2枚建(完全外付)
- 4枚建(完全外付)
- スマートシリーズ
- 2段窓スマートシリーズ
- 3段窓スマートシリーズ
- 両連窓スマートシリーズ
- 大開口
- 横すべり出し窓
- バルコニー窓
- 外開き窓
- シャノンワイド
- 両開き窓
- テラスドア
- テラスドアN
- ファンライト
- アーチ窓
- マエデール

## 代用進入口対応規格

呼称高	内法基準h	サッシH	呼称幅			ガラス寸法	内法基準h	網戸寸法	
			内法基準w						
			サッシW						
			ホワイト	カラー	ウッディ				
13	1,300	1,370	規格品名	N6SN-17013J			1,164	617	1,289
			透明・型ガラス	¥76,400	¥93,200	¥102,300			
			規格品名	YNB-17013B					
			網戸	¥11,900 ¥14,300 / ¥22,400*					
18	1,800	1,870	規格品名	N6SN-17018J			1,664	837	1,789
			透明・型ガラス	¥101,200	¥115,400	¥126,900			
			規格品名	YNB-17018B					
			網戸	¥15,000 ¥18,000 / ¥28,000*					
			ガラス寸法	746					
			網戸寸法	835					

※ブリックレッドのみの価格です。

- 引違い網戸(引戸式)：ネットカラーはブラック、ネット材質はポリプロピレン(メッシュ18×18)
- 価格欄が [ ] の品種は、現地ガラス組み込み品です。

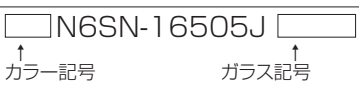

※スリム障子N6SN/テラス障子N6N

## カラー記号

内観色	外観色				
	ホワイト	ロイヤルブラウン	クラシックブラック	ルーセントシルバー	ブリックレッド
ホワイト	無印	RW	CW	LW	BH
シラキ	—	RS	CS	LS	—
チェリー	—	RC	CC	LC	—

## 代表ガラス記号

H6[W]	3mm+G16+Low-E3mm Ar	高断熱透明ガラス-アルゴンガス入り/ウォームエッジ仕様
E6[W]	4mm+G16+Low-E3mm Ar	高断熱型ガラス-アルゴンガス入り/ウォームエッジ仕様
B6[W]	Low-E3mm+G16+3mm Ar	遮熱高断熱透明ガラス-アルゴンガス入り/ウォームエッジ仕様
T6[W]	Low-E3mm+G16+4mm Ar	遮熱高断熱型ガラス-アルゴンガス入り/ウォームエッジ仕様

□内:L…グリーン B…ブロンズ P…クリア E…CVDクリア  
 ※ガラス構成・記号は諸条件により異なります。詳細はお問い合わせください。

251			256			ガラス 注1)注2)注3)注4)注5)注6)注7)注8)注9)注10)注11)注12)注13)注14)注15)注16)注17)注18)注19)注20)注21)注22)注23)注24)注25)注26)注27)注28)注29)注30)注31)注32)注33)注34)注35)注36)注37)注38)注39)注40)注41)注42)注43)注44)注45)注46)注47)注48)注49)注50)注51)注52)注53)注54)注55)注56)注57)注58)注59)注60)注61)注62)注63)注64)注65)注66)注67)注68)注69)注70)注71)注72)注73)注74)注75)注76)注77)注78)注79)注80)注81)注82)注83)注84)注85)注86)注87)注88)注89)注90)注91)注92)注93)注94)注95)注96)注97)注98)注99)注100)		
2,510			2,560					
2,550			2,600					
								
ホワイト	カラー	ウッディ	ホワイト	カラー	ウッディ			
						364	217	489
						564	317	689
						764	417	889
N6SN-25111J			N6SN-25611J			964	517	1,089
¥95,400	¥108,000	¥118,700	¥97,400	¥110,200	¥121,100			
YNB-25111B			YNB-25611B			964	517	1,089
¥12,500	¥15,000 / ¥23,400*	¥12,500	¥15,000 / ¥23,400*	¥12,500	¥15,000 / ¥23,400*			
N6SN-25113J			N6SN-25613J			1,164	617	1,289
¥107,000	¥120,600	¥132,600	¥109,200	¥123,100	¥135,300			
YNB-25113B			YNB-25613B			1,164	617	1,289
¥13,000	¥15,600 / ¥24,400*	¥13,000	¥15,600 / ¥24,400*	¥13,000	¥15,600 / ¥24,400*			
						1,364	717	1,489
N6N-25118J			N6N-25618J			1,664	837	1,789
¥151,400	¥169,400	¥186,200	¥154,500	¥172,800	¥190,000			
YNB25118B			YNB-25618B			1,664	837	1,789
¥15,800	¥19,000 / ¥29,600*	¥15,800	¥19,000 / ¥29,600*	¥15,800	¥19,000 / ¥29,600*			
N6N-25120J			N6N-25620J			1,864	837	1,989
¥173,500	¥194,400	¥213,700	¥177,100	¥198,300	¥218,000			
YNB-25120B			YNB-25620B			1,864	837	1,989
¥18,500	¥22,200 / ¥34,700*	¥18,500	¥22,200 / ¥34,700*	¥18,500	¥22,200 / ¥34,700*			
N6N-25122J			N6N-25622J			2,040	837	2,189
¥187,700	¥216,500	¥238,000	¥191,600	¥220,900	¥242,800			
YNB-25122B			YNB-25622B			2,040	837	2,189
¥19,000	¥22,800 / ¥35,600*	¥19,000	¥22,800 / ¥35,600*	¥19,000	¥22,800 / ¥35,600*			
1.151(テラス障子タイプ:1.134)			1.176(テラス障子タイプ:1.159)					
1.240			1.265					

引違い窓

縦すべり出し窓

縦すべり出し採風窓

ドレーキップ窓

横すべり出し窓

高所用換気窓

外開き窓

勝手口ドア

FIX窓

シングルハング

デザイン窓

2枚建 (半外付) スリム障子タイプ

2枚建 (半外付) テラス障子タイプ

2枚建 (外付) スリム障子タイプ

2枚建 (外付) テラス障子タイプ

両袖引違い窓

4枚建 (半外付)

2枚建 (完全外付)

4枚建 (完全外付)

スマートシリーズ

2段窓 スマートシリーズ

3段窓 スマートシリーズ

両連窓 スマートシリーズ

大開口 横すべり出し窓

バルコニー窓

外開き窓

シャノンワイド

両開き窓

テラスドア

テラスドア N

ファンライト

アーチ窓

マエデール

ガラス寸法算出式

	幅 (GW)	高さ (GH)
スリム障子タイプ	W/2-124	H-206
テラス障子タイプ	W/2-140.5	H-230

引手高さ

スリム・テラス共通	H ≤ 1810	H/2-68
	H > 1810	837

※引手高さはサッシ下端より引手中心まで。

クレセント高さ

スリム・テラス共通	H ≤ 1810	H/2+2
	H > 1810	907

※クレセント高さはサッシ下端よりクレセント中心まで。

網戸寸法算出式

	幅 (MW)	高さ (MH)
引違い窓用網戸	W/2-35	H-81

特寸製作可能範囲(スリム障子タイプ)

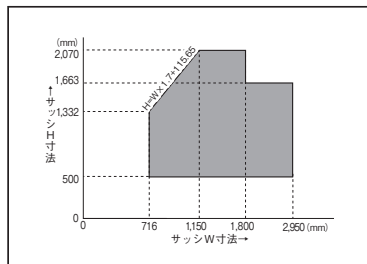

※耐風圧性能は、ガラス種類、サイズにより異なります。ガラス種類により寸法の大きい窓は製作できない場合があります。詳しくはP65をご確認ください。

特寸製作可能範囲(テラス障子タイプ)

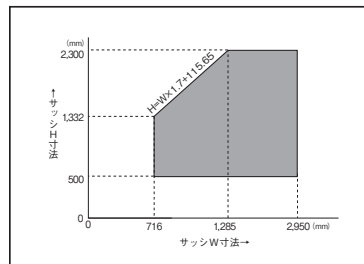

# 引違い窓2枚建 (外付) スリム障子タイプ N8SN

- 引違い窓
- 縦すべり出し窓
- 縦すべり出し探窗窓
- ドレーキップ窓
- 横すべり出し窓
- 高所用換気窓
- 外開き窓
- 勝手口ドア
- FIX窓
- シングルハンク
- デザイン窓

呼称高	内法基準h	サッシH		呼称幅		069		074		078		083				
		内法基準w		サッシW		069		074		078		083				
		サッシW		069		074		078		083						
		外観姿図		カラー記号		ホワイト		カラー		ホワイト		カラー				
05	500	570	規格品名	N8SN-06905J	N8SN-07405J	N8SN-07805J	N8SN-08305J	高断熱・遮熱高断熱	¥29,500	¥38,100	¥29,700	¥38,300	¥32,700	¥42,400	¥32,900	¥42,600
			規格品名	YNB-06905B	YNB-07405B	YNB-07805B	YNB-08305B	網戸	¥7,300	¥8,800 / ¥13,800 <sup>※</sup>	¥7,300	¥8,800 / ¥13,800 <sup>※</sup>	¥7,400	¥8,900 / ¥13,900 <sup>※</sup>	¥7,400	¥8,900 / ¥13,900 <sup>※</sup>
07	700	770	規格品名	N8SN-06907J	N8SN-07407J	N8SN-07807J	N8SN-08307J	高断熱・遮熱高断熱	¥33,700	¥43,000	¥33,800	¥43,100	¥37,400	¥47,800	¥37,600	¥48,000
			規格品名	YNB-06907B	YNB-07407B	YNB-07807B	YNB-08307B	網戸	¥7,700	¥9,300 / ¥14,600 <sup>※</sup>	¥7,700	¥9,300 / ¥14,600 <sup>※</sup>	¥7,800	¥9,400 / ¥14,700 <sup>※</sup>	¥7,800	¥9,400 / ¥14,700 <sup>※</sup>
09	900	970	規格品名	N8SN-06909J	N8SN-07409J	N8SN-07809J	N8SN-08309J	高断熱・遮熱高断熱	¥36,000	¥46,100	¥36,200	¥46,200	¥40,000	¥51,200	¥40,200	¥51,400
			規格品名	YNB-06909B	YNB-07409B	YNB-07809B	YNB-08309B	網戸	¥7,900	¥9,500 / ¥14,800 <sup>※</sup>	¥7,900	¥9,500 / ¥14,800 <sup>※</sup>	¥8,000	¥9,600 / ¥15,100 <sup>※</sup>	¥8,000	¥9,600 / ¥15,100 <sup>※</sup>
11	1,100	1,170	規格品名		N8SN-07411J	N8SN-07811J	N8SN-08311J	高断熱・遮熱高断熱			¥39,900	¥47,900	¥43,900	¥52,700	¥44,100	¥52,900
			規格品名		YNB-07411B	YNB-07811B	YNB-08311B	網戸			¥8,300	¥9,900 / ¥15,100 <sup>※</sup>	¥8,400	¥10,000 / ¥15,500 <sup>※</sup>	¥8,400	¥10,000 / ¥15,500 <sup>※</sup>
13	1,300	1,370	規格品名					高断熱・遮熱高断熱								
15	1,500	1,570	規格品名					高断熱・遮熱高断熱								
18	1,800	1,870	規格品名					高断熱・遮熱高断熱								
20	2,000	2,070	規格品名					高断熱・遮熱高断熱								
22	2,200	2,270	規格品名					高断熱・遮熱高断熱								
ガラス寸法				241		266		286		311						
網戸寸法				330		355		375		400						

※ブリックレッドのみの価格です。  
 ●引違い網戸(引戸式)：ネットカラーはブラック、ネット材質はポリプロピレン(メッシュ18×18)  
 ●価格欄が ■■■■■ の品種は、現地ガラス組み込み品です。

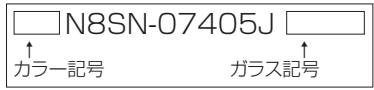

※スリム障子N8SN/テラス障子N8N

外観色	ホワイト	ロイヤルブラウン	クラシックブラック	ルセントシルバー	ブリックレッド
内観色	無印	RW	CW	LW	BH
ホワイト	—	—	—	—	—
シラキ	—	—	—	—	—
チェリー	—	—	—	—	—

代表ガラス記号	ガラス構成	仕様
H6□W	3mm+G16+Low-E3mm Ar	高断熱透明ガラス-アルゴンガス入り/ウォームエッジ仕様
E6□W	4mm+G16+Low-E3mm Ar	高断熱型ガラス-アルゴンガス入り/ウォームエッジ仕様
B6□W	Low-E3mm+G16+3mm Ar	遮熱高断熱透明ガラス-アルゴンガス入り/ウォームエッジ仕様
T6□W	Low-E3mm+G16+4mm Ar	遮熱高断熱型ガラス-アルゴンガス入り/ウォームエッジ仕様

□内:L…グリーン B…ブロンズ P…クリア E…CVDクリア  
 ※ガラス構成・記号は諸条件により異なります。詳細はお問い合わせください。

ガラス寸法算出式	幅 (GW)	高さ (GH)
スリム障子タイプ	W/2-124	H-206

引手高さ	H ≤ 1810	H > 1810
スリム障子タイプ	H/2-68	837



※引手高さはサッシ下端より引手中心まで。

クレセント高さ	H ≤ 1810	H > 1810
スリム障子タイプ	H/2+2	907

※クレセント高さはサッシ下端よりクレセント中心まで。

網戸寸法算出式	幅 (MW)	高さ (MH)
引違い窓用網戸	W/2-35	H-81

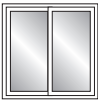

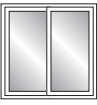
	114	119	128	133			
	1,145	1,195	1,280	1,330			
	1,185	1,235	1,320	1,370			
							
	ホワイト カラー	ホワイト カラー	ホワイト カラー	ホワイト カラー			
	N8SN-11405J	N8SN-11905J	N8SN-12805J	N8SN-13305J			
	¥36,200 ¥46,300	¥36,400 ¥46,600	¥40,000 ¥51,200	¥40,300 ¥51,500			
	YNB-11405B	YNB-11905B	YNB-12805B	YNB-13305B			
	¥7,500 ¥9,000 / ¥14,000*	¥7,500 ¥9,000 / ¥14,000*	¥7,600 ¥9,200 / ¥14,400*	¥7,600 ¥9,200 / ¥14,400*			
	N8SN-11407J	N8SN-11907J	N8SN-12807J	N8SN-13307J			
	¥41,800 ¥52,500	¥42,000 ¥52,800	¥46,400 ¥58,300	¥46,700 ¥58,600			
	YNB-11407B	YNB-11907B	YNB-12807B	YNB-13307B			
	¥8,000 ¥9,600 / ¥15,100*	¥8,000 ¥9,600 / ¥15,100*	¥8,100 ¥9,800 / ¥15,300*	¥8,100 ¥9,800 / ¥15,300*			
	N8SN-11409J	N8SN-11909J	N8SN-12809J	N8SN-13309J			
	¥44,800 ¥56,200	¥45,000 ¥56,400	¥49,400 ¥62,100	¥49,700 ¥62,400			
	YNB-11409B	YNB-11909B	YNB-12809B	YNB-13309B			
	¥8,400 ¥10,100 / ¥15,900*	¥8,400 ¥10,100 / ¥15,900*	¥8,500 ¥10,200 / ¥16,000*	¥8,500 ¥10,200 / ¥16,000*			
	N8SN-11411J	N8SN-11911J	N8SN-12811J	N8SN-13311J			
	¥52,300 ¥65,000	¥52,600 ¥65,300	¥58,100 ¥72,200	¥58,400 ¥72,500			
	YNB-11411B	YNB-11911B	YNB-12811B	YNB-13311B			
	¥8,800 ¥10,600 / ¥16,600*	¥8,800 ¥10,600 / ¥16,600*	¥9,500 ¥11,400 / ¥17,800*	¥9,500 ¥11,400 / ¥17,800*			
	N8SN-11413J	N8SN-11913J	N8SN-12813J	N8SN-13313J			
	¥59,100 ¥73,200	¥59,400 ¥73,500	¥65,400 ¥81,000	¥65,700 ¥81,300			
	YNB-11413B	YNB-11913B	YNB-12813B	YNB-13313B			
	¥10,800 ¥13,000 / ¥20,300*	¥10,800 ¥13,000 / ¥20,300*	¥11,300 ¥13,600 / ¥21,300*	¥11,300 ¥13,600 / ¥21,300*			
		N8SN-11915J	N8SN-12815J	N8SN-13315J			
		¥64,700 ¥77,700	¥70,900 ¥85,100	¥71,200 ¥85,400			
		YNB11915B	YNB-12815B	YNB-13315B			
		¥11,600 ¥13,800 / ¥22,100*	¥11,900 ¥15,100 / ¥24,300*	¥11,900 ¥15,100 / ¥24,300*			
		N8SN-11918J	N8SN-12818J	N8SN-13318J			
		¥81,500 ¥97,800	¥88,700 ¥106,500	¥89,000 ¥106,800			
		YNB-11918B	YNB-12818B	YNB-13318B			
		¥13,300 ¥15,100 / ¥24,300*	¥13,800 ¥15,800 / ¥25,300*	¥13,800 ¥15,800 / ¥25,300*			
		N8SN-11920J	N8SN-12820J	N8SN-13320J			
		¥88,800 ¥106,500	¥97,000 ¥116,400	¥97,300 ¥116,700			
		YNB-11920B	YNB-12820B	YNB-13320B			
		¥14,400 ¥16,700 / ¥27,100*	¥15,100 ¥17,600 / ¥27,900*	¥15,100 ¥17,600 / ¥27,900*			
	468	493	536	561			
	557	582	625	650			

引違い窓

- 縦すべり出し窓
- 縦すべり出し採風窓
- ドレーキップ窓
- 横すべり出し窓
- 高所用換気窓
- 外開き窓
- 勝手口ドア
- FIX窓
- シングルハンク
- デザイン窓

- 2枚建 (半外付) スリム障子タイプ
- 2枚建 (半外付) テラス障子タイプ
- 2枚建 (外付) スリム障子タイプ
- 2枚建 (外付) テラス障子タイプ
- 両袖引違い窓
- 4枚建 (半外付)
- 2枚建 (完全外付)
- 4枚建 (完全外付)
- スマートシリーズ
- 2段窓
- スマートシリーズ
- 3段窓
- スマートシリーズ
- 両連窓
- スマートシリーズ
- 大開口
- 横すべり出し窓
- バルコニー窓
- 外開き窓
- シャノンワイド
- 両開き窓
- テラスドア
- テラスドアN
- ファンライト
- アーチ窓
- マエデール

特寸製作可能範囲(スリム障子タイプ)

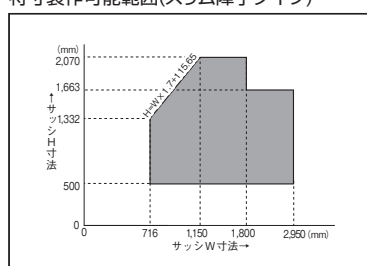

※耐風圧性能は、ガラス種類、サイズにより異なります。  
 ガラス種類により寸法の大きい窓は製作できない場合があります。  
 詳しくはP65をご確認ください。

# 引違い窓2枚建(外付) スリム障子タイプ N8SN/テラス障子タイプ N8N

- 引違い窓
- 縦すべり出し窓
- 縦すべり出し採風窓
- ドレープ窓
- 横すべり出し窓
- 高所用換気窓
- 外開き窓
- 勝手口ドア
- FIX窓
- シングルハンク
- デザイン窓
- 2枚建(半外付)スリム障子タイプ
- 2枚建(半外付)テラス障子タイプ
- 2枚建(外付)スリム障子タイプ
- 2枚建(外付)テラス障子タイプ
- 両袖引違い窓
- 4枚建(半外付)
- 2枚建(完全外付)
- 4枚建(完全外付)
- スマートシリーズ
- 2段窓スマートシリーズ
- 3段窓スマートシリーズ
- 両連窓スマートシリーズ
- 大開口
- 横すべり出し窓
- バルコニー窓
- 外開き窓
- シャノンワイド
- 両開き窓
- テラスドア
- テラスドアN
- ファンライト
- アーチ窓
- マエデール

呼称高	内法基準h	サッシH	呼称幅		150		160		165		183	
			内法基準w		1,500		1,600		1,650		1,830	
			サッシW		1,540		1,640		1,690		1,870	
外観姿図												
カラー記号			ホワイト カラー		ホワイト カラー		ホワイト カラー		ホワイト カラー			
05	500	570	規格品名	N8SN-15005J	N8SN-16005J	N8SN-16505J	N8SN-18305J					
			高断熱・遮熱高断熱	¥41,900	¥53,200	¥42,100	¥53,300	¥42,700	¥54,100	¥47,300	¥60,000	
			規格品名	YNB-15005B	YNB-16005B	YNB-16505B	YNB-18305B					
			網戸	¥7,800	¥9,400 / ¥14,700*	¥7,800	¥9,400 / ¥14,700*	¥7,900	¥9,500 / ¥14,800*	¥8,000	¥9,600 / ¥15,100*	
07	700	770	規格品名	N8SN-15007J	N8SN-16007J	N8SN-16507J	N8SN-18307J					
			高断熱・遮熱高断熱	¥50,100	¥62,300	¥50,200	¥62,400	¥50,900	¥63,300	¥56,200	¥69,900	
			規格品名	YNB-15007B	YNB-16007B	YNB-16507B	YNB-18307B					
			網戸	¥8,300	¥10,000 / ¥15,600*	¥8,300	¥10,000 / ¥15,600*	¥8,400	¥10,100 / ¥15,900*	¥8,500	¥10,200 / ¥16,000*	
09	900	970	規格品名	N8SN-15009J	N8SN-16009J	N8SN-16509J	N8SN-18309J					
			高断熱・遮熱高断熱	¥54,500	¥67,700	¥54,700	¥67,900	¥55,500	¥68,900	¥61,200	¥76,000	
			規格品名	YNB-15009B	YNB-16009B	YNB-16509B	YNB-18309B					
			網戸	¥8,800	¥10,600 / ¥16,600*	¥8,800	¥10,600 / ¥16,600*	¥8,900	¥10,700 / ¥16,800*	¥9,000	¥10,800 / ¥16,900*	
11	1,100	1,170	規格品名	N8SN-15011J	N8SN-16011J	N8SN-16511J	N8SN-18311J					
			高断熱・遮熱高断熱	¥62,900	¥77,000	¥63,100	¥77,200	¥64,000	¥78,300	¥70,600	¥86,500	
			規格品名	YNB-15011B	YNB-16011B	YNB-16511B	YNB-18311B					
			網戸	¥9,900	¥11,900 / ¥18,600*	¥9,900	¥11,900 / ¥18,600*	¥10,000	¥11,900 / ¥18,700*	¥10,700	¥12,900 / ¥20,200*	
13	1,300	1,370	規格品名	N8SN-15013J	N8SN-16013J	N8SN-16513J	N8SN-18313J					
			高断熱・遮熱高断熱	¥71,400	¥87,100	¥71,600	¥87,200	¥72,600	¥88,500	¥80,200	¥97,800	
			規格品名	YNB-15013B	YNB-16013B	YNB-16513B	YNB-18313B					
			網戸	¥11,700	¥14,000 / ¥21,800*	¥11,700	¥14,000 / ¥21,800*	¥11,800	¥14,200 / ¥22,200*	¥12,000	¥14,400 / ¥22,500*	
15	1,500	1,570	規格品名	N8SN-15015J	N8SN-16015J	N8SN-16515J	N8SN-18315J					
			高断熱・遮熱高断熱	¥79,800	¥91,900	¥80,000	¥92,100	¥81,100	¥93,400	¥89,500	¥103,200	
			規格品名	YNB-15015B	YNB-16015B	YNB-16515B	YNB-18315B					
			網戸	¥12,500	¥15,000 / ¥23,400*	¥12,500	¥15,000 / ¥23,400*	¥12,600	¥15,200 / ¥23,800*	¥12,800	¥15,400 / ¥24,100*	
18	1,800	1,870	規格品名	N8SN-15018J	N8SN-16018J	N8SN-16518J	N8N-18318J					
			高断熱・遮熱高断熱	¥94,600	¥107,900	¥94,800	¥108,100	¥96,200	¥109,700	¥106,200	¥121,100	
			規格品名	YNB-15018B	YNB-16018B	YNB-16518B	YNB-18318B					
			網戸	¥14,600	¥17,600 / ¥27,600*	¥14,600	¥17,600 / ¥27,600*	¥14,800	¥17,800 / ¥27,800*	¥15,300	¥18,400 / ¥28,700*	
20	2,000	2,070	規格品名	N8SN-15020J	N8SN-16020J	N8SN-16520J	N8N-18320J					
			高断熱・遮熱高断熱	¥107,100	¥119,400	¥107,200	¥119,600	¥108,800	¥121,300	¥120,200	¥134,100	
			規格品名	YNB-15020B	YNB-16020B	YNB-16520B	YNB-18320B					
			網戸	¥15,900	¥19,200 / ¥30,000*	¥15,900	¥19,200 / ¥30,000*	¥16,100	¥19,400 / ¥30,300*	¥16,500	¥19,800 / ¥30,900*	
22	2,200	2,270	規格品名	N8N-15022J	N8N-16022J	N8N-16522J	N8N-18322J					
			高断熱・遮熱高断熱	¥114,600	¥127,700	¥114,700	¥127,800	¥116,400	¥129,700	¥128,700	¥143,300	
			規格品名	YNB-15022B	YNB-16022B	YNB-16522B	YNB-18322B					
			網戸	¥17,400	¥20,900 / ¥32,600*	¥17,400	¥20,900 / ¥32,600*	¥17,600	¥21,200 / ¥33,200*	¥18,000	¥21,600 / ¥33,800*	
ガラス寸法			646(テラス障子タイプ: 629)		696(テラス障子タイプ: 679)		721(テラス障子タイプ: 704)		811(テラス障子タイプ: 794)			
網戸寸法			735		785		810		900			

※ブリックレッドのみの価格です。  
 ●引違い網戸(引戸式): ネットカラーはブラック、ネット材質はポリプロピレン(メッシュ18×18)  
 ●価格欄が  の品種は、現地ガラス組み込み品です。

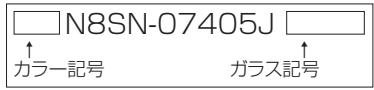

※スリム障子N8SN/テラス障子N8N

カラー記号

外観色 内観色	ホワイト	ロイヤル ブラウン	クラシック ブラック	ルーセント シルバー	ブリック レッド
ホワイト	無印	RW	CW	LW	BH
シラキ	-	-	-	-	-
チェリー	-	-	-	-	-

代表ガラス記号

H6□W	3mm+G16+Low-E3mm Ar	高断熱透明ガラス-アルゴンガス入り/ウォームエッジ仕様
E6□W	4mm+G16+Low-E3mm Ar	高断熱型ガラス-アルゴンガス入り/ウォームエッジ仕様
B6□W	Low-E3mm+G16+3mm Ar	遮熱高断熱透明ガラス-アルゴンガス入り/ウォームエッジ仕様
T6□W	Low-E3mm+G16+4mm Ar	遮熱高断熱型ガラス-アルゴンガス入り/ウォームエッジ仕様

□内:L…グリーン B…ブロンズ P…クリア E…CVDクリア  
 ※ガラス構成・記号は諸条件により異なります。詳細はお問い合わせください。

ガラス寸法算出式

	幅 (GW)	高さ (GH)
スリム障子タイプ	W/2-124	H-206
テラス障子タイプ	W/2-140.5	H-230

引手高さ

スリム・テラス共通	H≤1810	H/2-68
		H>1810

※引手高さはサッシ下端より引手中心まで。

クレセント高さ

スリム・テラス共通	H≤1810	H/2+2
		H>1810

※クレセント高さはサッシ下端よりクレセント中心まで。

網戸寸法算出式

	幅 (MW)	高さ (MH)
引違い窓用網戸	W/2-35	H-81

251		256		縦スリム引込 (内装Sの両面半開閉タイプ)の取付位置	縦スリム引込 取付位置
2,510		2,560			
2,550		2,600			
ホワイト	カラー	ホワイト	カラー		
				364	217
				564	317
				764	417
N8SN-25111J		N8SN-25611J		964	517
¥95,400	¥108,000	¥97,400	¥110,200	964	517
YNB-25111B		YNB-25611B		964	517
¥12,500	¥15,000 / ¥23,400*	¥12,500	¥15,000 / ¥23,400*	964	517
N8SN-25113J		N8SN-25613J		1,164	617
¥107,000	¥120,600	¥109,200	¥123,100	1,164	617
YNB-25113B		YNB-25613B		1,164	617
¥13,000	¥15,600 / ¥24,400*	¥13,000	¥15,600 / ¥24,400*	1,164	617
				1,364	717
N8N-25118J		N8N-25618J		1,664	817
¥151,400	¥169,400	¥154,500	¥172,800	1,664	817
YNB-25118B		YNB-25618B		1,664	817
¥15,800	¥19,000 / ¥29,600*	¥15,800	¥19,000 / ¥29,600*	1,664	817
N8N-25120J		N8N-25620J		1,864	917
¥173,500	¥194,400	¥177,100	¥198,300	1,864	917
YNB-25120B		YNB-25620B		1,864	917
¥18,500	¥22,200 / ¥34,700*	¥18,500	¥22,200 / ¥34,700*	1,864	917
N8N-25122J		N8N-25622J		2,040	1,017
¥187,700	¥216,500	¥191,600	¥220,900	2,040	1,017
YNB-25122B		YNB-25622B		2,040	1,017
¥19,000	¥22,800 / ¥35,600*	¥19,000	¥22,800 / ¥35,600*	2,040	1,017
1,151(テラス障子タイプ: 1,134)		1,176(テラス障子タイプ: 1,159)			
1,240		1,265			

引違い窓

縦すべり出し窓

縦すべり出し採風窓

ドレーキップ窓

横すべり出し窓

高所用換気窓

外開き窓

勝手口ドア

FIX窓

シングルハング

デザイン窓

- 2枚建 (半外付) スリム障子タイプ
- 2枚建 (半外付) テラス障子タイプ
- 2枚建 (外付) スリム障子タイプ
- 2枚建 (外付) テラス障子タイプ

両袖引違い窓

4枚建 (半外付)

2枚建 (完全外付)

4枚建 (完全外付)

スマートシリーズ

2段窓 スマートシリーズ

3段窓 スマートシリーズ

両連窓 スマートシリーズ

大開口 横すべり出し窓

バルコニー窓

外開き窓

シャノンワイド

両開き窓

テラスドア

テラスドアN

ファンライト

アーチ窓

マエデール

特寸製作可能範囲(スリム障子タイプ)

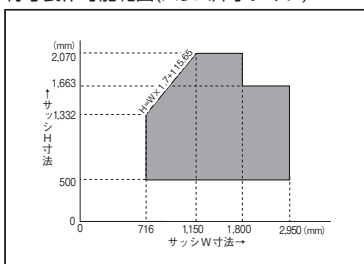

特寸製作可能範囲(テラス障子タイプ)

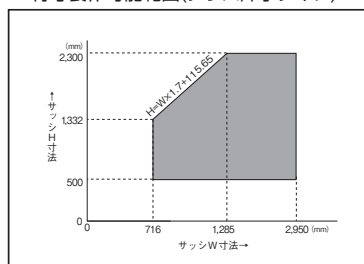

※耐風圧性能は、ガラス種類、サイズにより異なります。  
ガラス種類により寸法の大きい窓は製作できない場合があります。詳しくはP65をご確認ください。

# 両袖引違い窓 (半外付) ND6SN / ND6N

- 引違い窓
- 縦すべり出し窓
- 縦すべり出し探窗窓
- ドレープ窓
- 横すべり出し窓
- 高所用換気窓
- 外開き窓
- 勝手口ドア
- FIX窓
- シングルハンク
- デザイン窓

呼称高	内法基準h	呼称幅			251			256			ガラス寸法	ガラス厚	ガラス重		
		内法基準w			2,510			2,560							
		サッシW			2,550			2,600							
11	1,100	1,170	外観姿図			[窓のイラスト]			[窓のイラスト]			964	517	1,089	
			カラー記号	ホワイト	カラー	ウッディ	ホワイト	カラー	ウッディ	ホワイト	カラー				ウッディ
			規格品名	ND6SN-16511J			ND6SN-25111J			ND6SN-25611J					
13	1,300	1,370	外観姿図			[窓のイラスト]			[窓のイラスト]			1,164	617	1,289	
			カラー記号	ホワイト	カラー	ウッディ	ホワイト	カラー	ウッディ	ホワイト	カラー				ウッディ
			規格品名	ND6SN-16513J			ND6SN-25113J			ND6SN-25613J					
15	1,500	1,570	外観姿図			[窓のイラスト]			[窓のイラスト]			1,364	717	1,489	
			カラー記号	ホワイト	カラー	ウッディ	ホワイト	カラー	ウッディ	ホワイト	カラー				ウッディ
			規格品名	ND6SN-16515J			ND6SN-25115J			ND6SN-25615J					
18	1,800	1,870	外観姿図			[窓のイラスト]			[窓のイラスト]			1,640	837	1,789	
			カラー記号	ホワイト	カラー	ウッディ	ホワイト	カラー	ウッディ	ホワイト	カラー				ウッディ
			規格品名	ND6N-25118J			ND6N-25618J								
20	2,000	2,070	外観姿図			[窓のイラスト]			[窓のイラスト]			1,840	837	1,989	
			カラー記号	ホワイト	カラー	ウッディ	ホワイト	カラー	ウッディ	ホワイト	カラー				ウッディ
			規格品名	ND6N-25120J			ND6N-25620J								
22	2,200	2,270	外観姿図			[窓のイラスト]			[窓のイラスト]			2,040	837	2,189	
			カラー記号	ホワイト	カラー	ウッディ	ホワイト	カラー	ウッディ	ホワイト	カラー				ウッディ
			規格品名	ND6N-25122J			ND6N-25622J								
ガラス寸法		左右障子	316			531(テラス障子タイプ:514)			543(テラス障子タイプ:527)						
網戸寸法		中央障子	761			1,191(テラス障子タイプ:1,182)			1,216(テラス障子タイプ:1,207)						
		網戸寸法	405			620			632						

スリム障子タイプ:H≤1663 テラス障子タイプ:H≥1664 ※ブリックレッドのみの価格です。  
 ●引違い網戸(引戸式): ネットカラーはブラック、ネット材質はポリプロピレン(メッシュ18×18)  
 ●価格欄が [ ] の品種は、現地ガラス組み込み品です。

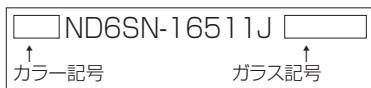

※スリム障子ND6SN/テラス障子ND6N

### カラー記号

外観色	ホワイト	ロイヤル ブラウン	クラシック ブラック	ルーセント シルバー	ブリック レッド
内観色	無印	RW	CW	LW	BH
シラキ	-	RS	CS	LS	-
チェリー	-	RC	CC	LC	-

### 網戸寸法算出式

引違い窓用網戸	幅 (MW)	高さ (MH)
	W/4-17.25	H-81

### 代表ガラス記号

H6□W	3mm+G16+Low-E3mm Ar	高断熱透明ガラス-アルゴンガス入り/ウォームエッジ仕様
E6□W	4mm+G16+Low-E3mm Ar	高断熱型ガラス-アルゴンガス入り/ウォームエッジ仕様
B6□W	Low-E3mm+G16+3mm Ar	遮熱高断熱透明ガラス-アルゴンガス入り/ウォームエッジ仕様
T6□W	Low-E3mm+G16+4mm Ar	遮熱高断熱型ガラス-アルゴンガス入り/ウォームエッジ仕様

□内:L...グリーン B...ブロンズ P...クリア E...CVDクリア  
 ※ガラス構成・記号は諸条件により異なります。詳細はお問い合わせください。

### ガラス寸法算出式

	幅 (GW)	高さ (GH)
スリム障子タイプ	GR(L)W=W/4-106.25 GCW=W/2-83.5	H-206
テラス障子タイプ	GR(L)W=W/4-122.75 GCW=W/2-92.5	H-230

### 引手高さ

スリムテラス共通	H≤1810	H/2-68
	H>1810	837

※引手高さはサッシ下端より引手中心まで。

### クレセント高さ

スリムテラス共通	H≤1810	H/2+2
	H>1810	907

※クレセント高さはサッシ下端よりクレセント中心まで。

### 特寸製作可能範囲

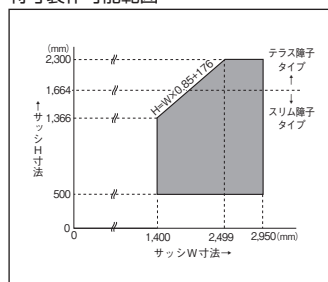

※耐風圧性能は、ガラス種類、サイズにより異なります。  
 ガラス種類により寸法の大きい窓は製作できない場合があります。  
 詳しくはP65をご確認ください。

# 引違い窓4枚建 (半外付) NF6SN / NF6N

呼称高	呼称幅		251			256			347			ガラス寸法 (テラス障子の呼称幅×高さ) 注4) 可換
	内法基準w		2,510			2,560			3,470			
	サッシW		2,550			2,600			3,510			
11	1.100	1.170	外観姿図			外観姿図			外観姿図			964 517 1,089
			カラー記号	ホワイト	カラー	ウッディ	ホワイト	カラー	ウッディ	ホワイト	カラー	
13	1.300	1.370	規格品名	NF6SN-25111J		NF6SN-25611J		NF6N-34718J			1,164 617 1,289	
			高断熱・遮熱高断熱	¥108,800	¥116,700	¥128,200	¥109,100	¥117,000	¥128,500	¥207,000		¥249,300
18	1.800	1.870	規格品名	NF6SN-25113J		NF6SN-25613J		NF6N-34720J			1,640 837 1,789	
			高断熱・遮熱高断熱	¥118,100	¥135,600	¥149,100	¥118,400	¥135,900	¥149,400	¥15,000×2		¥18,000×2
20	2.000	2.070	規格品名	NF6N-25120J		NF6N-25620J		NF6N-34722J			1,840 837 1,969	
			高断熱・遮熱高断熱	¥189,600	¥210,200	¥231,100	¥189,900	¥210,500	¥231,400	¥16,300×2		¥19,600×2
22	2.200	2.270	規格品名	NF6N-25122J		NF6N-25622J		NF6N-34722J			2,040 837 2,189	
			高断熱・遮熱高断熱	¥222,000	¥272,600	¥299,700	¥222,300	¥272,900	¥300,000	¥264,200		¥318,800
ガラス寸法			531(テラス障子タイプ:514)			543(テラス障子タイプ:527)			771(テラス障子タイプ:754)			
網戸寸法			635			647			875			

スリム障子タイプ:H≤1663 テラス障子タイプ:H≥1664。 ※ブリックレッドのみの価格です。

●引違い網戸(引戸式): ネットカラーはブラック、ネット材質はポリプロピレン(メッシュ18×18)

●価格欄が の品種は、現地ガラス組み込み品です。

## 引違い窓

縦すべり出し窓

縦すべり出し採風窓

ドレープ窓

横すべり出し窓

高所用換気窓

外開き窓

勝手口ドア

FIX窓

シングルハンク

デザイン窓

- 2枚建 (半外付) スリム障子タイプ
- 2枚建 (半外付) テラス障子タイプ
- 2枚建 (外付) スリム障子タイプ
- 2枚建 (外付) テラス障子タイプ

両袖引違い窓

## 4枚建 (半外付)

2枚建 (完全外付)

4枚建 (完全外付)

スマートシリーズ

2段窓 (スマートシリーズ)

3段窓 (スマートシリーズ)

両連窓 (スマートシリーズ)

大開口

横すべり出し窓

バルコニー窓

外開き窓

シャノンワイド

両開き窓

テラスドア

テラスドアN

ファンライト

アーチ窓

マエデール

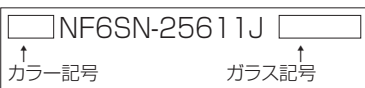

\*スリム障子NF6SN/テラス障子NF6N

## カラー記号

外観色	カラー記号					
	ホワイト	ロイヤルブラウン	クラシックブラック	ルーセントシルバー	ブリックレッド	
ホワイト	無印	RW	CW	LW	BH	
シラキ	—	RS	CS	LS	—	
チェリー	—	RC	CC	LC	—	

## 網戸寸法算出式

引違い窓用網戸	幅 (MW)	高さ (MH)
	W/4-2.25	H-81

## 代表ガラス記号

H6□W	3mm+G16+Low-E3mm Ar	高断熱透明ガラス-アルゴンガス入り/ウォームエッジ仕様
E6□W	4mm+G16+Low-E3mm Ar	高断熱型ガラス-アルゴンガス入り/ウォームエッジ仕様
B6□W	Low-E3mm+G16+3mm Ar	遮熱高断熱透明ガラス-アルゴンガス入り/ウォームエッジ仕様
T6□W	Low-E3mm+G16+4mm Ar	遮熱高断熱型ガラス-アルゴンガス入り/ウォームエッジ仕様

□内:L…グリーン B…ブロンズ P…クリア E…CVDクリア

\*ガラス構成・記号は諸条件により異なります。詳細はお問い合わせください。

## ガラス寸法算出式

	幅 (GW)	高さ (GH)
スリム障子タイプ	W/4-106.25	H-206
テラス障子タイプ	W/4-122.75	H-230

## 引手高さ

スリム・テラス共通	H≤1810	H/2-68
	H>1810	837

\*引手高さはサッシ下端より引手中心まで。

## クレセント高さ

スリム・テラス共通	H≤1810	H/2+2
	H>1810	907

\*クレセント高さはサッシ下端よりクレセント中心まで。

## 特寸製作可能範囲

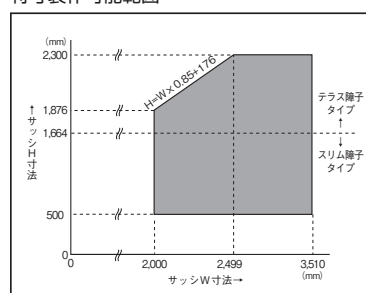

\*耐風圧性能は、ガラス種類、サイズにより異なります。ガラス種類により寸法の大きい窓は製作できない場合があります。詳しくはP65をご確認ください。

# 引違い窓2枚建 (完全外付) N1SN/N1N

- 引違い窓
- 縦すべり出し窓
- 縦すべり出し採風窓
- ドレープ窓
- 横すべり出し窓
- 高所用換気窓
- 外開き窓
- 勝手口ドア
- FIX窓
- シングルハング
- デザイン窓
- 2枚建 (半外付) スリム障子タイプ
- 2枚建 (半外付) テラス障子タイプ
- 2枚建 (外付) スリム障子タイプ
- 2枚建 (外付) テラス障子タイプ
- 両袖引違い窓
- 4枚建 (半外付)
- 2枚建 (完全外付)
- 4枚建 (完全外付)
- スマートシリーズ
- 2段窓 スマートシリーズ
- 3段窓 スマートシリーズ
- 両連窓 スマートシリーズ
- 大開口 横すべり出し窓
- バルコニー窓
- 外開き窓
- シャノンワイド
- 両開き窓
- テラスドア
- テラスドアN
- ファンライト
- アーチ窓
- マエデール

呼称幅	126	172	190	263	ガラス寸法	網戸寸法	引違い窓		
内法基準w	1,265	1,720	1,900	2,630					
サッシW	1,267	1,722	1,902	2,632					
呼称高	内法基準h	サッシH	外観姿図				ガラス寸法	網戸寸法	引違い窓
			カラー記号						
05	500	511	規格品名	N1SN-12605J	N1SN-17205J				
			高断熱・遮熱高断熱	¥38,700	¥46,500	¥51,100	¥48,900		¥58,600
07	700	711	規格品名	N1SN-12607J	N1SN-17207J				
			高断熱・遮熱高断熱	¥40,600	¥48,800	¥53,600	¥51,100		¥61,200
09	900	911	規格品名	N1SN-12609J	N1SN-17209J				
			高断熱・遮熱高断熱	¥47,500	¥56,300	¥61,800	¥56,300		¥66,000
11	1,100	1,111	規格品名	N1SN-12611J	N1SN-17211J	N1SN-19011J	N1SN-26311J		
			高断熱・遮熱高断熱	¥54,100	¥63,400	¥69,600	¥65,300		¥75,600
13	1,350	1,361	規格品名	N1SN-12613J	N1SN-17213J	N1SN-19013J	N1SN-26313J		
			高断熱・遮熱高断熱	¥59,400	¥72,300	¥79,400	¥71,300		¥82,200
15	1,550	1,561	規格品名	N1SN-12615J	N1SN-17215J	N1SN-19015J			
			高断熱・遮熱高断熱	¥74,200	¥89,100	¥100,200	¥89,100		¥107,900
18	1,800	1,811	規格品名	N1SN-12618J	N1SN-17218J	N1N-19018J	N1N-26318J		
			高断熱・遮熱高断熱	¥92,700	¥111,200	¥125,100	¥108,200		¥123,100
20	2,000	2,011	規格品名	N1N-12620J	N1N-17220J	N1N-19020J	N1N-26320J		
			高断熱・遮熱高断熱	¥112,700	¥135,200	¥152,100	¥144,500		¥163,900
			規格品名	YNB-12605A	YNB-17205A			407	
			網戸	¥7,700	¥9,300 / ¥14,600*	¥8,200 / ¥9,900 / ¥15,500*			
			規格品名	YNB-12607A	YNB-17207A			607	
			網戸	¥8,200	¥9,900 / ¥15,500*	¥8,500 / ¥10,200 / ¥16,000*			
			規格品名	YNB-12609A	YNB-17209A			807	
			網戸	¥8,600	¥10,400 / ¥16,300*	¥9,000 / ¥10,800 / ¥16,900*			
			規格品名	YNB-12611A	YNB-17211A	YNB-19011A	YNB-26311A	1,007	
			網戸	¥9,600	¥11,600 / ¥18,200*	¥10,800 / ¥13,000 / ¥20,300*			
			規格品名	YNB-12613A	YNB-17213A	YNB-19013A	YNB-26313A	1,267	
			網戸	¥11,400	¥13,700 / ¥21,500*	¥12,000 / ¥14,400 / ¥22,500*			
			規格品名	YNB-12615A	YNB-17215A	YNB-19015A		1,457	
			網戸	¥12,000	¥14,500 / ¥23,000*	¥13,000 / ¥15,600 / ¥24,400*			
			規格品名	YNB-12618A	YNB-17218A	YNB-19018A	YNB-26318A	1,707	
			網戸	¥13,900	¥17,000 / ¥26,800*	¥15,500 / ¥19,100 / ¥29,100*			
			規格品名	YNB-12620A	YNB-17220A	YNB-19020A	YNB-26320A	1,883	
			網戸	¥14,500	¥17,800 / ¥28,300*	¥16,500 / ¥19,800 / ¥30,900*			
			ガラス寸法	564 (テラス障子タイプ:548)				792 (テラス障子タイプ:775)	
			網戸寸法	653				881	
				971				1,336	

※ブリックレッドのみの価格です。  
 ●引違い網戸 (引戸式) : ネットカラーはブラック、ネット材質はポリプロピレン (メッシュ18×18)  
 ●価格欄が [ ] の品種は、現地ガラス組み込み品です。



※スリム障子N1SN/テラス障子N1N

### カラー記号

外観色	ホワイト	ロイヤルブラウン	クラシックブラック	ルーセントシルバー	ブリックレッド
内観色	ホワイト	無し	RW	CW	LW
シラキ	無し	RS	CS	LS	無し
チェリー	無し	RC	CC	LC	無し

### ガラス寸法算出式

	幅 (GW)	高さ (GH)
スリム障子タイプ	W/2-69	H-104
テラス障子タイプ	W/2-85.5	H-128

### 引手高さ

スリム・テラス共通	H ≤ 1708	H/2-64
	H > 1708	790

※引手高さはサッシ下端より引手中心まで。

### クレセント高さ

スリム・テラス共通	H ≤ 1708	H/2+6
	H > 1708	860

※クレセント高さはサッシ下端よりクレセント中心まで。

### 網戸寸法算出式

	幅 (MW)	高さ (MH)
引違い窓用網戸	W/2+20	H+21

### 代表ガラス記号

H6□W	3mm+G16+Low-E3mm Ar	高断熱透明ガラス-アルゴンガス入り/ウォームエッジ仕様
E6□W	4mm+G16+Low-E3mm Ar	高断熱型ガラス-アルゴンガス入り/ウォームエッジ仕様
B6□W	Low-E3mm+G16+3mm Ar	遮熱高断熱透明ガラス-アルゴンガス入り/ウォームエッジ仕様
T6□W	Low-E3mm+G16+4mm Ar	遮熱高断熱型ガラス-アルゴンガス入り/ウォームエッジ仕様

□内: L…グリーン B…ブロンズ P…クリア E…CVDクリア  
 ※ガラス構成・記号は諸条件により異なります。詳細はお問い合わせください。

### 特寸製作可能範囲 (スリム障子タイプ)

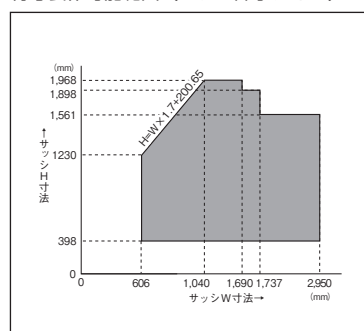

### 特寸製作可能範囲 (テラス障子タイプ)

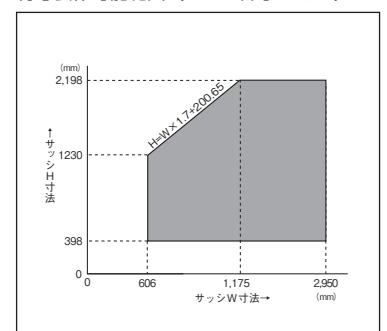

※耐風圧性能は、ガラス種類、サイズにより異なります。ガラス種類により寸法の大きい窓は製作できない場合があります。詳しくはP65をご確認ください。

# 引違い窓4枚建 (完全外付) NF1SN / NF1N

呼称高	呼称幅		263			290			354			引違い窓 (内法基準)	ガラス寸法	網戸寸法			
	内法基準W		2,630			2,900			3,540								
	サッシW		2,632			2,902			3,542								
11	1,100	1,111	外観姿図			外観姿図			外観姿図			1,007	492	1,132			
			カラー記号	ホワイト	カラー	ウッディ	ホワイト	カラー	ウッディ	ホワイト	カラー				ウッディ		
13	1,350	1,361	規格品名			NF1SN-26311J			NF1SN-29011J			1,257	617	1,382			
			高断熱・遮熱高断熱	¥114,800	¥128,400	¥141,100	¥145,600	¥164,700	¥181,000	¥143,500	¥162,300				¥178,400	¥158,100	¥178,800
18	1,800	1,811	規格品名			NF1N-26313J			NF1N-29013J			1,683	790	1,832			
			高断熱・遮熱高断熱	¥9,800×2	¥11,800×2 / ¥18,500×2*	¥10,300×2	¥12,400×2 / ¥19,400×2*	¥11,500×2	¥13,800×2 / ¥21,600×2*	¥11,800×2	¥14,200×2 / ¥22,200×2*				¥229,100	¥285,300	¥313,700
20	2,000	2,011	規格品名			NF1N-26318J			NF1N-29018J			NF1N-35418J			1,883	790	2,032
			高断熱・遮熱高断熱	¥14,000×2	¥16,800×2 / ¥26,300×2*	¥15,000×2	¥18,000×2 / ¥28,100×2*	¥14,000×2	¥16,800×2 / ¥26,300×2*	¥15,000×2	¥18,000×2 / ¥28,100×2*	¥255,300	¥285,700	¥314,200			
ガラス寸法			579(テラス障子タイプ:562)			646(テラス障子タイプ:630)			806(テラス障子タイプ:790)								
網戸寸法			683			750			910								

スリム障子タイプ:H≤1561 テラス障子タイプ:H≥1562 ※ブリックレッドのみの価格です。  
 ●引違い網戸(引戸式): ネットカラーはブラック、ネット材質はポリプロピレン(メッシュ18×18)  
 ●価格欄が [ ] の品種は、現地ガラス組み込み品です。

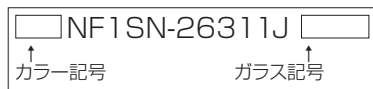

\*スリム障子NF1SN/テラス障子NF1N

## カラー記号

外観色	ホワイト	ロイヤル ブラウン	クラシック ブラック	ルーセント シルバー	ブリック レッド
内観色	無印	RW	CW	LW	BH
シラキ	—	RS	CS	LS	—
チェリー	—	RC	CC	LC	—

## 代表ガラス記号

H6□W	3mm+G16+Low-E3mm Ar	高断熱透明ガラス-アルゴンガス入り/ウォームエッジ仕様
E6□W	4mm+G16+Low-E3mm Ar	高断熱型ガラス-アルゴンガス入り/ウォームエッジ仕様
B6□W	Low-E3mm+G16+3mm Ar	遮熱高断熱透明ガラス-アルゴンガス入り/ウォームエッジ仕様
T6□W	Low-E3mm+G16+4mm Ar	遮熱高断熱型ガラス-アルゴンガス入り/ウォームエッジ仕様

□内:L…グリーン B…ブロンズ P…クリア E…CVDクリア  
 ※ガラス構成・記号は諸条件により異なります。詳細はお問い合わせください。

## ガラス寸法算出式

	幅 (GW)	高さ (GH)
スリム障子タイプ	W/4-78.75	H-104
テラス障子タイプ	W/4-95.25	H-128

## 引手高さ

スリム・テラス共通	H≤1708	H/2-64
	H>1708	790

\*引手高さはサッシ下端より引手中心まで。

## クレセント高さ

スリム・テラス共通	H≤1708	H/2+6
	H>1708	860

\*クレセント高さはサッシ下端よりクレセント中心まで。

## 網戸寸法算出式

	幅 (MW)	高さ (MH)
引違い窓用網戸	W/4+25.25	H+21

## 特寸製作可能範囲

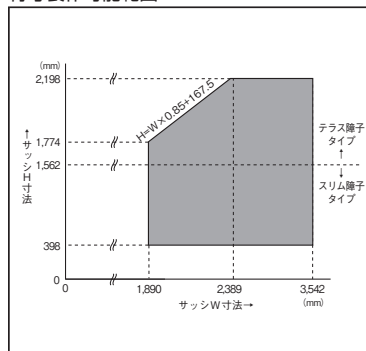

\*耐風圧性能は、ガラス種類、サイズにより異なります。  
 ガラス種類により寸法の大きい窓は製作できない場合があります。  
 詳しくはP65をご確認ください。

## 引違い窓

横すべり出し窓

横すべり出し探窗窓

ドレープ窓

横すべり出し窓

高所用換気窓

外開き窓

勝手口ドア

FIX窓

シングルハング

デザイン窓

- 2枚建 (半外付) スリム障子タイプ
- 2枚建 (半外付) テラス障子タイプ
- 2枚建 (外付) スリム障子タイプ
- 2枚建 (外付) テラス障子タイプ

両袖引違い窓

4枚建 (半外付)

2枚建 (完全外付)

4枚建 (完全外付)

スマートシリーズ

2段窓

スマートシリーズ

3段窓

スマートシリーズ

両連窓

スマートシリーズ

大開口

横すべり出し窓

バルコニー窓

外開き窓

シャノンワイド

両開き窓

テラスドア

テラスドアN





ファンライト

アーチ窓

マエデール

# 縦すべり出し窓 E6N

- 引違い窓
- 縦すべり出し窓
- 縦すべり出し探窗窓
- ドレープ窓
- 横すべり出し窓
- 高所用換気窓
- 外開き窓
- 勝手口ドア
- FIX窓
- シングルハンク
- デザイン窓
- 2枚建 (半外付) スリム障子タイプ
- 2枚建 (半外付) テラス障子タイプ
- 2枚建 (外付) スリム障子タイプ
- 2枚建 (外付) テラス障子タイプ
- 両袖引違い窓
- 4枚建 (半外付) スマートシリーズ
- 2枚建 (完全外付) スマートシリーズ
- 4枚建 (完全外付) スマートシリーズ
- 2段窓 スマートシリーズ
- 3段窓 スマートシリーズ
- 両連窓 スマートシリーズ
- 大開口
- 横すべり出し窓
- バルコニー窓
- 外開き窓
- シャノンワイド
- 両開き窓
- テラスドア
- テラスドアN
- ファンライト
- アーチ窓
- マエデール

呼称高	内法基準h	サッシH		046			060			069			074			
		サッシW		460			600			690			740			
		サッシW		500			640			730			780			
呼称幅		046		060			069			074						
内法基準w		460			600			690			740					
サッシW		500			640			730			780					
外観姿図		 (右勝手、R)			 (右勝手、R)			 (右勝手、R)			 (右勝手、R)					
カラー記号		ホワイト	カラー	ウッディ	ホワイト	カラー	ウッディ	ホワイト	カラー	ウッディ	ホワイト	カラー	ウッディ			
05	500	570	規格品名	E6N-04605JR(L)			E6N-06005JR(L)			E6N-06905JR(L)			E6N-07405JR(L)			
			高断熱・遮熱高断熱	¥24,000	¥30,000	¥32,900	¥26,100	¥32,600	¥35,800	¥27,300	¥32,600	¥35,800	¥28,200	¥34,400	¥37,800	
07	700	770	規格品名	YRB-04605R(L)			YRB-06005R(L)			YRB-06905R(L)			YRB-07405R(L)			
			ロール網戸	¥10,300	¥11,400	¥11,300	¥12,500	¥12,800	¥14,100	¥13,300	¥14,700	¥13,300	¥14,700			
09	900	970	規格品名	YMB-04605			YMB-06005			YMB-06905			YMB-07405			
			ロック&ロール網戸	¥12,800	¥14,000	¥13,400	¥14,800	¥13,900	¥15,300	¥14,200	¥15,600					
11	1,100	1,170	規格品名	E6N-04607JR(L)			E6N-06007JR(L)			E6N-06907JR(L)			E6N-07407JR(L)			
			高断熱・遮熱高断熱	¥25,600	¥31,700	¥34,800	¥27,900	¥34,600	¥37,900	¥29,500	¥35,600	¥39,100	¥30,400	¥36,600	¥40,200	
13	1,300	1,370	規格品名	YRB-04609R(L)			YRB-06009R(L)			YRB-06909R(L)			YRB-07409R(L)			
			ロール網戸	¥10,500	¥11,600	¥11,500	¥12,700	¥13,000	¥14,300	¥13,500	¥14,900					
11	1,100	1,170	規格品名	YMB-04607			YMB-06007			YMB-06907			YMB-07407			
			ロック&ロール網戸	¥13,800	¥15,200	¥14,500	¥16,000	¥15,000	¥16,500	¥15,200	¥16,700					
09	900	970	規格品名	E6N-04609JR(L)			E6N-06009JR(L)			E6N-06909JR(L)			E6N-07409JR(L)			
			高断熱・遮熱高断熱	¥26,500	¥32,600	¥35,800	¥28,900	¥35,600	¥39,000	¥31,000	¥37,600	¥41,300	¥31,200	¥38,700	¥42,500	
11	1,100	1,170	規格品名	YRB-04609R(L)			YRB-06009R(L)			YRB-06909R(L)			YRB-07409R(L)			
			ロール網戸	¥10,500	¥11,600	¥11,500	¥12,700	¥13,000	¥14,300	¥13,500	¥14,900					
13	1,300	1,370	規格品名	YMB-04609			YMB-06009			YMB-06909			YMB-07409			
			ロック&ロール網戸	¥14,900	¥16,400	¥15,600	¥17,200	¥16,000	¥17,700	¥16,300	¥18,000					
11	1,100	1,170	規格品名	E6N-04611JR(L)			E6N-06011JR(L)			E6N-06911JR(L)			E6N-07411JR(L)			
			高断熱・遮熱高断熱	¥28,600	¥34,800	¥38,200	¥31,100	¥37,900	¥41,600	¥33,500	¥39,900	¥43,800	¥34,500	¥41,100	¥45,200	
13	1,300	1,370	規格品名	YRB-04613R(L)			YRB-06013R(L)			YRB-06913R(L)			YRB-07413R(L)			
			ロール網戸	¥12,500	¥13,800	¥13,500	¥14,900	¥15,000	¥16,500	¥15,500	¥17,100					
11	1,100	1,170	規格品名	YMB-04611			YMB-06011			YMB-06911			YMB-07411			
			ロック&ロール網戸	¥15,900	¥17,600	¥16,700	¥18,400	¥17,200	¥18,900	¥17,400	¥19,200					
13	1,300	1,370	規格品名	E6N-04613JR(L)			E6N-06013JR(L)			E6N-06913JR(L)			E6N-07413JR(L)			
			高断熱・遮熱高断熱	¥30,200	¥36,900	¥40,500	¥33,000	¥40,200	¥44,200	¥37,000	¥44,200	¥48,600	¥38,600	¥46,000	¥50,500	
11	1,100	1,170	規格品名	YRB-04613R(L)			YRB-06013R(L)			YRB-06913R(L)			YRB-07413R(L)			
			ロール網戸	¥12,500	¥13,800	¥13,500	¥14,900	¥15,000	¥16,500	¥15,500	¥17,100					
13	1,300	1,370	規格品名	YMB-04613			YMB-06013			YMB-06913			YMB-07413			
			ロック&ロール網戸	¥17,000	¥18,700	¥17,700	¥19,500	¥18,200	¥20,000	¥18,500	¥20,400					
ガラス寸法		開き部	308			448			538			588				
スマートシリーズ		FIX部	-			-			-			-				
スマートシリーズ		ロール網戸	423			563			653			703				
スマートシリーズ		ロック&ロール網戸	420			560			650			700				

- ロール網戸 (室内側昇降式) : ネットカラーはブラック、ネット材質はガラス繊維 (メッシュ18×16)  
商品末尾記号Rの網戸はRタイプの窓に対応し、網戸上げ下げのためのボールチェーンが吊元側に来るように作られております (L=Lタイプ窓)  
防錆仕様は上代価格に2,000円が加算されます。品名: YRBB-●●●●●R(L)
- ロック&ロール網戸 (室内側横引巻取式) : ネットカラーはブラック、ネット材質はポリエステル (メッシュ18×16)  
防錆仕様は上代価格に2,000円が加算されます。品名: YMBB-●●●●●
- 価格欄が  の品種は、現地ガラス組み込み品です。

### ガラス寸法算出式

		幅 (GW)	高さ (GH)
単窓	開き部	W-192	H-191
	FIX部	w1-127	H-191
連窓	開き部	w2-37	H-101
	FIX部	w1-127	H-191
両連窓	開き部	w2+28	H-101
	FIX部	w1-127	H-191

### ハンドル高さ

H<1500	H/2
H≥1500	H/2-50

※ハンドル高さはサッシ下端よりハンドル軸心まで。

### 網戸寸法算出式

		幅 (MW)	高さ (MH)
ロール網戸	単窓	W-77	H-4
	連窓	w1-12	H-4
ロック&ロール網戸	単窓	W-80	H-86
	連窓	w1-15	H-86

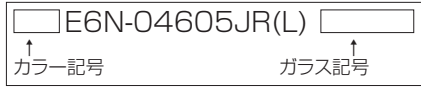

### カラー記号

外観色	ホワイト	ロイヤルブラウン	クラシックブラック	ルセントシルバー	ブリックレッド	
内観色	ホワイト	無印	RW	CW	LW	BH
	シラキ	-	RS	CS	LS	-
	チェリー	-	RC	CC	LC	-

### 代表ガラス記号

H6□W	3mm+G16+Low-E3mm Ar	高断熱透明ガラス-アルゴンガス入り/ウォームエッジ仕様
E6□W	4mm+G16+Low-E3mm Ar	高断熱型ガラス-アルゴンガス入り/ウォームエッジ仕様
B6□W	Low-E3mm+G16+3mm Ar	遮熱高断熱透明ガラス-アルゴンガス入り/ウォームエッジ仕様
T6□W	Low-E3mm+G16+4mm Ar	遮熱高断熱型ガラス-アルゴンガス入り/ウォームエッジ仕様

□内:L…グリーン B…ブロンズ P…クリア E…CVDクリア  
※ガラス構成・記号は諸条件により異なります。詳細はお問い合わせください。

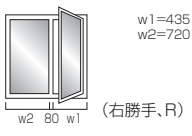
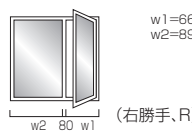
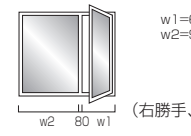
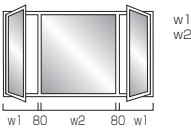

119			160			165			256			ガラス寸法	ハン	網戸寸法	
1,195			1,600			1,650			2,560						
1,235			1,640			1,690			2,600						
												379	469	566	484
E6N-11905JR(L)			E6N-16005JR(L)			E6N-16505JR(L)			E6N-25611JD						
ホワイト	カラー	ウッディ	ホワイト	カラー	ウッディ	ホワイト	カラー	ウッディ	ホワイト	カラー	ウッディ	379	469	566	484
¥31,900	¥38,400	¥42,100	¥35,500	¥41,900	¥46,000	¥35,800	¥42,300	¥46,500	¥94,400	¥107,200	¥117,800	979	1,069	1,366	1,084
YRB-04605R(L)			YRB-06905R(L)			YRB-06905R(L)			YRB-06913R(L)			1,179	1,269	1,366	1,284
¥10,300			¥12,800			¥12,800			¥15,000×2			1,269	685	1,366	1,284
YMB-04605			YMB-06905			YMB-06905			YMB-06911			1,179	685	1,366	1,284
¥12,800			¥13,900			¥13,900			¥17,200×2			1,269	685	1,366	1,284
E6N-11907JR(L)			E6N-16007JR(L)			E6N-16507JR(L)			E6N-25613JD			1,179	1,269	1,366	1,284
¥36,200	¥43,200	¥47,500	¥41,600	¥48,800	¥53,600	¥42,000	¥49,300	¥54,100	¥110,500	¥125,200	¥137,600	1,179	1,269	1,366	1,284
YRB-04609R(L)			YRB-06909R(L)			YRB-06909R(L)			YRB-06913R(L)			1,179	1,269	1,366	1,284
¥10,500			¥13,000			¥13,000			¥15,000×2			1,269	685	1,366	1,284
YMB-04607			YMB-06907			YMB-06907			YMB-06911			1,179	685	1,366	1,284
¥13,800			¥15,000			¥15,000			¥17,200×2			1,269	685	1,366	1,284
E6N-11909JR(L)			E6N-16009JR(L)			E6N-16509JR(L)			E6N-25613JD			1,179	1,269	1,366	1,284
¥39,400	¥46,600	¥51,200	¥46,400	¥54,200	¥59,500	¥46,900	¥54,700	¥60,000	¥110,500	¥125,200	¥137,600	1,179	1,269	1,366	1,284
YRB-04609R(L)			YRB-06909R(L)			YRB-06909R(L)			YRB-06913R(L)			1,179	1,269	1,366	1,284
¥10,500			¥13,000			¥13,000			¥15,000×2			1,269	685	1,366	1,284
YMB-04609			YMB-06909			YMB-06909			YMB-06913			1,179	685	1,366	1,284
¥14,900			¥16,000			¥16,000			¥18,200×2			1,269	685	1,366	1,284
E6N-11911JR(L)			E6N-16011JR(L)			E6N-16511JR(L)			E6N-25613JD			1,179	1,269	1,366	1,284
¥45,400	¥53,000	¥58,200	¥56,000	¥64,700	¥71,000	¥56,500	¥65,300	¥71,700	¥110,500	¥125,200	¥137,600	1,179	1,269	1,366	1,284
YRB-04613R(L)			YRB-06913R(L)			YRB-06913R(L)			YRB-06913R(L)			1,179	1,269	1,366	1,284
¥12,500			¥15,000			¥15,000			¥15,000×2			1,269	685	1,366	1,284
YMB-04611			YMB-06911			YMB-06911			YMB-06913			1,179	685	1,366	1,284
¥15,900			¥17,200			¥17,200			¥18,900×2			1,269	685	1,366	1,284
E6N-11913JR(L)			E6N-16013JR(L)			E6N-16513JR(L)			E6N-25613JD			1,179	1,269	1,366	1,284
¥50,900	¥59,100	¥64,900	¥62,500	¥71,700	¥78,800	¥63,100	¥72,400	¥79,500	¥110,500	¥125,200	¥137,600	1,179	1,269	1,366	1,284
YRB-04613R(L)			YRB-06913R(L)			YRB-06913R(L)			YRB-06913R(L)			1,179	1,269	1,366	1,284
¥12,500			¥15,000			¥15,000			¥15,000×2			1,269	685	1,366	1,284
YMB-04613			YMB-06913			YMB-06913			YMB-06913			1,179	685	1,366	1,284
¥17,000			¥18,200			¥18,200			¥18,200×2			1,269	685	1,366	1,284
308			538			538			538			1,179	1,269	1,366	1,284
683			858			908			1,138			1,179	1,269	1,366	1,284
423			653			653			653			1,179	1,269	1,366	1,284
420			650			650			650			1,179	1,269	1,366	1,284

- 引違い窓
- 縦すべり出し窓
- 縦すべり出し探窗窓
- ドレーキップ窓
- 横すべり出し窓
- 高所用換気窓
- 外開き窓
- 勝手口ドア
- FIX窓
- シングルハンク
- デザイン窓

- 2枚建 (半外付) スリム障子タイプ
- 2枚建 (半外付) テラス障子タイプ
- 2枚建 (外付) スリム障子タイプ
- 2枚建 (外付) テラス障子タイプ
- 両袖引違い窓
- 4枚建 (半外付)
- 2枚建 (完全外付)
- 4枚建 (完全外付)
- スマートシリーズ
- 2段窓
- スマートシリーズ
- 3段窓
- スマートシリーズ
- 両連窓
- スマートシリーズ
- 大開口
- 横すべり出し窓
- バルコニー窓
- 外開き窓
- シャノンワイド
- 両開き窓
- テラスドア
- テラスドアN
- ファンライト
- アーチ窓
- マエデール

特寸製作可能範囲

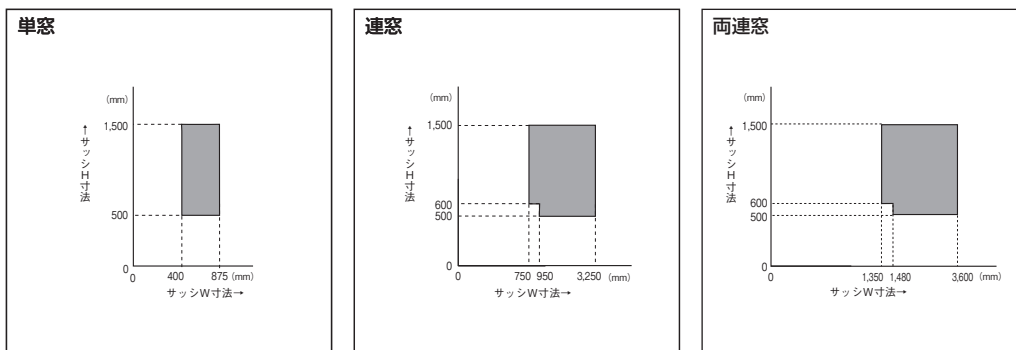

※耐風圧性能は、ガラス種類、サイズにより異なります。ガラス種類により寸法の大きい窓は製作できない場合があります。詳しくはP65をご確認ください。

# 縦すべり出し窓スマートシリーズ E6SN/E6SUN(w026~060)

- 引違い窓
- 縦すべり出し窓
- 縦すべり出し探窗窓
- ドレープ窓
- 横すべり出し窓
- 高所用換気窓
- 外開き窓
- 勝手口ドア
- FIX窓
- シングルハンク
- デザイン窓

呼称高	呼称幅		026		026		031		031		
	内法基準w		260		260		310		310		
	サッシW		300		300		350		350		
05	500	570	外観姿図								
			カラー記号	ホワイト	カラー	ホワイト	カラー	ホワイト	カラー	ホワイト	カラー
07	700	770	規格品名	E6SN-02605JR(L)	E6SN-02607JR(L)	E6SN-03105JR(L)	E6SN-03107JR(L)	E6SN-03109JR(L)	E6SN-03111JR(L)	E6SN-03113JR(L)	
			高断熱・遮熱高断熱	¥20,800	¥25,000	¥21,400	¥26,000	¥27,600	¥32,100	¥28,700	¥33,100
			規格品名	YMB-02605M	YMB-02607M	YMB-03105M	YMB-03107M	YMB-03109M	YMB-03111M	YMB-03113M	
09	900	970	規格品名	E6SN-02609JR(L)	E6SN-02611JR(L)	E6SN-03109JR(L)	E6SN-03111JR(L)	E6SN-03113JR(L)	E6SN-03115JR(L)	E6SN-03117JR(L)	
			高断熱・遮熱高断熱	¥26,800	¥32,100	¥27,600	¥33,600	¥28,700	¥34,900	¥30,300	¥36,900
			規格品名	YMB-02609M	YMB-02611M	YMB-03109M	YMB-03111M	YMB-03113M	YMB-03115M	YMB-03117M	
11	1100	1170	規格品名	E6SN-02611JR(L)	E6SN-02613JR(L)	E6SN-03111JR(L)	E6SN-03113JR(L)	E6SN-03115JR(L)	E6SN-03117JR(L)	E6SN-03119JR(L)	
			高断熱・遮熱高断熱	¥27,600	¥33,100	¥28,700	¥34,900	¥29,800	¥36,000	¥31,400	¥38,000
			規格品名	YMB-02611M	YMB-02613M	YMB-03111M	YMB-03113M	YMB-03115M	YMB-03117M	YMB-03119M	
13	1300	1370	規格品名	E6SN-02613JR(L)	E6SN-02615JR(L)	E6SN-03113JR(L)	E6SN-03115JR(L)	E6SN-03117JR(L)	E6SN-03119JR(L)	E6SN-03121JR(L)	
			高断熱・遮熱高断熱	¥29,400	¥35,200	¥30,300	¥36,900	¥31,400	¥38,000	¥32,500	¥39,600
			規格品名	YMB-02613M	YMB-02615M	YMB-03113M	YMB-03115M	YMB-03117M	YMB-03119M	YMB-03121M	
18	1800	1870	規格品名	E6SN-02618JR(L)	E6SN-02620JR(L)	E6SN-03118JR(L)	E6SN-03120JR(L)	E6SN-03122JR(L)	E6SN-03124JR(L)	E6SN-03126JR(L)	
			高断熱・遮熱高断熱	¥39,600	¥47,500	¥41,000	¥50,000	¥42,600	¥52,000	¥44,400	¥54,200
			規格品名	YMB-02618M	YMB-02620M	YMB-03118M	YMB-03120M	YMB-03122M	YMB-03124M	YMB-03126M	
20	2000	2070	規格品名	E6SN-02620JR(L)	E6SN-02622JR(L)	E6SN-03120JR(L)	E6SN-03122JR(L)	E6SN-03124JR(L)	E6SN-03126JR(L)	E6SN-03128JR(L)	
			高断熱・遮熱高断熱	¥41,100	¥49,300	¥42,600	¥52,000	¥44,400	¥54,200	¥46,400	¥56,600
			規格品名	YMB-02620M	YMB-02622M	YMB-03120M	YMB-03122M	YMB-03124M	YMB-03126M	YMB-03128M	
22	2200	2270	規格品名	E6SN-02622JR(L)	E6SN-02624JR(L)	E6SN-03122JR(L)	E6SN-03124JR(L)	E6SN-03126JR(L)	E6SN-03128JR(L)	E6SN-03130JR(L)	
			高断熱・遮熱高断熱	¥42,900	¥51,500	¥44,400	¥54,200	¥46,400	¥56,600	¥48,600	¥59,000
			規格品名	YMB-02622M	YMB-02624M	YMB-03122M	YMB-03124M	YMB-03126M	YMB-03128M	YMB-03130M	
スマートシリーズ	ガラス寸法	開き部	138		138		188		188		
		FIX部	—		228		—		278		
スマートシリーズ	網戸寸法	ロック&ロール網戸	244		244		294		294		

●ロック&ロール網戸（室内側横引巻取式）：ネットカラーはブラック、ネット材質はポリエステル（メッシュ18×16）  
防錆仕様は上代価格に2,000円が加算されます。品名：YMBB-●●●●●●●●  
●価格欄が 色の品種は、現地ガラス組み込み品です。

- 2枚建（半外付）スリム障子タイプ
- 2枚建（半外付）テラス障子タイプ
- 2枚建（外付）スリム障子タイプ
- 2枚建（外付）テラス障子タイプ
- 両袖引違い窓
- 4枚建（半外付）
- 2枚建（完全外付）
- 4枚建（完全外付）
- スマートシリーズ
- 2段窓
- スマートシリーズ
- 3段窓
- スマートシリーズ
- 両連窓
- スマートシリーズ
- 大開口
- 横すべり出し窓
- バルコニー窓
- 外開き窓
- シャノンワイド
- 両開き窓
- テラスドア
- テラスドアN
- ファンライト
- アーチ窓
- マエデール

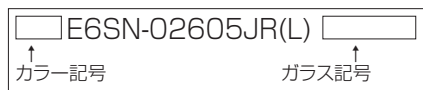

カラー記号	外観色	内観色	ホワイト	ロイヤルブラウン	クラシックブラック	ルーセントシルバー	ブリックレッド
ホワイト	無印	無印	RW	CW	LW	BH	
シラキ	—	—	—	—	—	—	
チェリー	—	—	—	—	—	—	

代表ガラス記号	ガラス構成	特徴
H6□W	3mm+G16+Low-E3mm Ar	高断熱透明ガラス-アルゴンガス入り
E6□W	4mm+G16+Low-E3mm Ar	高断熱型ガラス-アルゴンガス入り
B6□W	Low-E3mm+G16+3mm Ar	遮熱高断熱透明ガラス-アルゴンガス入り
T6□W	Low-E3mm+G16+4mm Ar	遮熱高断熱型ガラス-アルゴンガス入り

□内:L…グリーン B…ブロンズ P…クリア E…CVDクリア  
※ガラス構成・記号は諸条件により異なります。  
サイズ、メーカー等によりアルミスペーサーの場合があります。詳細はお問い合わせください。

### ガラス寸法算出式

単窓	幅 (GW)		高さ (GH)	
	開き部	W-162	H-161	
段窓	開き部	W-162	h1-111	
	FIX部	W-72	h2-21	

### 網戸寸法算出式

ロック&ロールS網戸	幅 (MW)		高さ (MH)	
	単窓	W-56	H-56	
段窓	W-56	h1-6		

### ハンドル高さ

単窓	高さ (H)	
	H<1470	H/2
段窓	H≥1470	H/2-50
	H<1470	(h1-50)/2+h2+80
H≥1470	(h1-50)/2+h2+30	

※ハンドル高さはサッシ下端よりハンドル軸心まで。

036		036		046		060		ガラス寸法	開閉部	シャノンワイド	ネット巾
360	400	360	400	460	500	600	640				
ホワイト	カラー	ホワイト	カラー	ホワイト	カラー	ホワイト	カラー				
E6SN-03605JR(L) ¥22,600   ¥27,400 YMB-03605M ¥11,800				E6SN-04605JR(L) ¥24,500   ¥30,500 YMB-04605M ¥13,300		E6SN-06005JR(L) ¥26,600   ¥33,100 YMB-06005M ¥13,900		409	—	285	514
E6SN-03607JR(L) ¥26,800   ¥32,600 YMB-03607M ¥12,800				E6SN-04607JR(L) ¥26,100   ¥32,200 YMB-04607M ¥14,300		E6SN-06007JR(L) ¥28,400   ¥35,100 YMB-06007M ¥15,000		609	—	385	714
E6SN-03609JR(L) ¥29,200   ¥35,600 YMB-03609M ¥13,700				E6SN-04609JR(L) ¥27,000   ¥33,100 YMB-04609M ¥15,400		E6SN-06009JR(L) ¥29,400   ¥36,100 YMB-06009M ¥16,100		809	—	485	914
E6SN-03611JR(L) ¥30,500   ¥37,200 YMB-03611M ¥14,700				E6SN-04611JR(L) ¥29,100   ¥35,300 YMB-04611M ¥16,400		E6SN-06011JR(L) ¥31,600   ¥38,400 YMB-06011M ¥17,200		1,009	—	585	1,114
E6SN-03613JR(L) ¥32,300   ¥39,300 YMB-03613M ¥15,700				E6SN-04613JR(L) ¥30,700   ¥37,400 YMB-04613M ¥17,500		E6SN-06013JR(L) ¥33,500   ¥40,700 YMB-06013M ¥18,200		1,209	—	685	1,314
		E6SUN-03618JR(L) ¥42,800   ¥52,300 YMB-03613M ¥15,700						1,209	449	1,210	1,314
		E6SUN-03620JR(L) ¥44,500   ¥54,300 YMB-03613M ¥15,700						1,209	649	1,410	1,314
		E6SUN-03622JR(L) ¥46,400   ¥56,600 YMB-03613M ¥15,700						1,209	849	1,610	1,314
238	—	238	—	338	—	478	—				
—	—	328	—	—	—	—	—				
344	—	344	—	444	—	584	—				

- 引違い窓
- 横すべり出し窓
- 縦すべり出し探窗窓
- ドレーキップ窓
- 横すべり出し窓
- 高所用換気窓
- 外開き窓
- 勝手口ドア
- FIX窓
- シングルハング
- デザイン窓

- 2枚建 (半外付) スリム障子タイプ
- 2枚建 (半外付) テラス障子タイプ
- 2枚建 (外付) スリム障子タイプ
- 2枚建 (外付) テラス障子タイプ
- 両袖引違い窓
- 4枚建 (半外付)
- 2枚建 (完全外付)
- 4枚建 (完全外付)

- スマートシリーズ
- 2段窓 スマートシリーズ
- 3段窓 スマートシリーズ
- 両連窓 スマートシリーズ

- 大開口 横すべり出し窓
- バルコニー窓
- 外開き窓
- シャノンワイド
- 両開き窓
- テラスドア
- テラスドア N
- ファンライト
- アーチ窓
- マエデール

特寸製作可能範囲

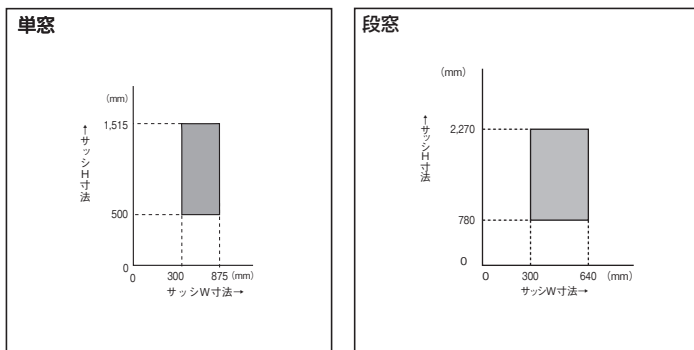

※耐風圧性能は、ガラス種類、サイズにより異なります。ガラス種類により寸法の大きい窓は製作できない場合があります。詳しくはP65をご確認ください。

# 縦すべり出し窓スマートシリーズ E6SN (w069~256)

- 引違い窓
- 縦すべり出し窓
- 縦すべり出し探窗窓
- ドレープ窓
- 横すべり出し窓
- 高所用換気窓
- 外開き窓
- 勝手口ドア
- FIX窓
- シングルハンク
- デザイン窓

呼称高	内法基準h	呼称幅		069		074		119		160		
		内法基準w		690		740		1,195		1,600		
		サッシW		730		780		1,235		1,640		
05	500	570	外観姿図									
			カラー記号		ホワイト	カラー	ホワイト	カラー	ホワイト	カラー	ホワイト	カラー
07	700	770	規格品名		E6SN-06905JR(L)	E6SN-07405JR(L)	E6SN-11905JR(L)	E6SN-16005JR(L)	高断熱・遮熱高断熱		¥27,800	¥33,100
			規格品名		YMB-06905M	YMB-07405M	YMB-04605M	YMB-06905M	ロック&ロールS網戸		¥14,400	¥14,700
09	900	970	規格品名		E6SN-06909JR(L)	E6SN-07409JR(L)	E6SN-11909JR(L)	E6SN-16009JR(L)	高断熱・遮熱高断熱		¥30,000	¥36,100
			規格品名		YMB-06909M	YMB-07409M	YMB-04609M	YMB-06909M	ロック&ロールS網戸		¥15,500	¥15,700
11	1,100	1,170	規格品名		E6SN-06911JR(L)	E6SN-07411JR(L)	E6SN-11911JR(L)	E6SN-16011JR(L)	高断熱・遮熱高断熱		¥31,500	¥38,100
			規格品名		YMB-06911M	YMB-07411M	YMB-04611M	YMB-06911M	ロック&ロールS網戸		¥16,500	¥16,800
13	1,300	1,370	規格品名		E6SN-06913JR(L)	E6SN-07413JR(L)	E6SN-11913JR(L)	E6SN-16013JR(L)	高断熱・遮熱高断熱		¥33,000	¥40,400
			規格品名		YMB-06913M	YMB-07413M	YMB-04613M	YMB-06913M	ロック&ロールS網戸		¥17,700	¥17,900
ガラス寸法			開き部		568		618		338		568	
網戸寸法			ロック&ロールS網戸		674		724		444		674	

●ロック&ロールS網戸(室内側横引巻取式) : ネットカラーはブラック、ネット材質はポリエステル(メッシュ18×16) 防錆仕様は上代価格に2,000円が加算されます。品名: YMBB-●●●●●M  
●価格欄が ■ の品種は、現地ガラス組み込み品です。

- 2枚建(半外付)スリム障子タイプ
- 2枚建(半外付)テラス障子タイプ
- 2枚建(外付)スリム障子タイプ
- 2枚建(外付)テラス障子タイプ
- 両袖引違い窓
- 4枚建(半外付)
- 2枚建(完全外付)
- 4枚建(完全外付)
- スマートシリーズ
- 2窓スマートシリーズ
- 3窓スマートシリーズ
- 両連窓スマートシリーズ
- 大開口
- 横すべり出し窓
- バルコニー窓
- 外開き窓
- シャノンワイド
- 両開き窓
- テラスドア
- テラスドアN
- ファンライト
- アーチ窓
- マエデール

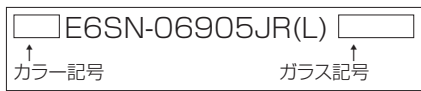

カラー記号		ホワイト	ロイヤルブラウン	クラシックブラック	ルセントシルバー	ブリックレッド
外観色	内観色	無印	RW	CW	LW	BH
シラキ		-	-	-	-	-
チェリー		-	-	-	-	-

### ガラス寸法算出式

		幅 (GW)	高さ (GH)
単窓		W-162	H-161
連窓	開き部	w1-112	H-161
	FIX部	w2-22	H-71
両連窓	開き部	w1-112	H-161
	FIX部	w2+28	H-71

### 網戸寸法算出式

		幅 (MW)	高さ (MH)
ロック&ロールS網戸	単窓	W-56	H-56
	連窓	w1-6	H-56

### 代表ガラス記号

H6□W	3mm+G16+Low-E3mm Ar	高断熱透明ガラス-アルゴンガス入り/ウォームエッジ仕様
E6□W	4mm+G16+Low-E3mm Ar	高断熱型ガラス-アルゴンガス入り/ウォームエッジ仕様
B6□W	Low-E3mm+G16+3mm Ar	遮熱高断熱透明ガラス-アルゴンガス入り/ウォームエッジ仕様
T6□W	Low-E3mm+G16+4mm Ar	遮熱高断熱型ガラス-アルゴンガス入り/ウォームエッジ仕様

□内:L…グリーン B…ブロンズ P…クリア E…CVDクリア  
※ガラス構成・記号は諸条件により異なります。詳細はお問い合わせください。

### ハンドル高さ

H<1470	H/2
H≥1470	H/2-50

※ハンドル高さはサッシ下端よりハンドル軸心まで。

165		160		165		256		ガラス寸法	網戸寸法
1,650		1,600		1,650		2,560			
1,690		1,640		1,690		2,600		ハンドル高さ (ハンドル幅はサッシ幅に準じます)	ロールの幅
(右勝手, R)		w1 80 w2 80 w1		w1 80 w2 80 w1		w1 80 w2 80 w1			
ホワイト	カラー	ホワイト	カラー	ホワイト	カラー	ホワイト	カラー	409	514
E6SN-16505JR(L)								409	514
¥36,300	¥42,800							499	514
YMB-06905M								499	514
¥14,400								609	714
E6SN-16507JR(L)								609	714
¥42,500	¥49,800							699	714
YMB-06907M								699	714
¥15,500								809	914
E6SN-16509JR(L)								809	914
¥47,400	¥55,200							899	914
YMB-06909M								899	914
¥16,500								1,009	1,114
E6SN-16511JR(L)		E6SN-16011JD		E6SN-16511JD		E6SN-25611JD		1,009	1,114
¥57,000	¥65,800	¥81,500	¥94,000	¥81,800	¥94,400	¥94,900	¥107,700	1,099	1,314
YMB-06911M		YMB-04611M		YMB-04611M		YMB-06911M		1,099	1,314
¥17,700		¥16,400 × 2		¥16,400 × 2		¥17,700 × 2		1,209	1,314
E6SN-16513JR(L)		E6SN-16013JD		E6SN-16513JD		E6SN-25613JD		1,209	1,314
¥63,600	¥72,900	¥88,200	¥101,500	¥88,500	¥101,800	¥111,000	¥125,700	686	1,314
YMB-06913M		YMB-04613M		YMB-04613M		YMB-06913M		686	1,314
¥18,700		¥17,500 × 2		¥17,500 × 2		¥18,700 × 2			
568		338		338		568			
908		608		658		1,108			
674		444		444		674			

引違い窓

横すべり出し窓

横すべり出し探窗窓

ドレーキップ窓

横すべり出し窓

高所用換気窓

外開き窓

勝手口ドア

FIX窓

シングルハング

デザイン窓

- 2枚建 (半外付) スリム障子タイプ
- 2枚建 (半外付) テラス障子タイプ
- 2枚建 (外付) スリム障子タイプ
- 2枚建 (外付) テラス障子タイプ

- 両袖引違い窓
- 4枚建 (半外付)
- 2枚建 (完全外付)
- 4枚建 (完全外付)

- スマートシリーズ
- 2段窓
- スマートシリーズ
- 3段窓
- スマートシリーズ

- 両連窓
- スマートシリーズ
- 大開口
- 横すべり出し窓
- バルコニー窓

- 外開き窓
- シャノンワイド
- 両開き窓

- テラスドア
- テラスドアN
- ファンライト
- アーチ窓
- マエデール

特寸製作可能範囲

単窓

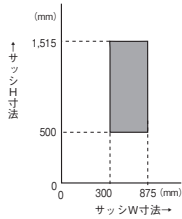

連窓

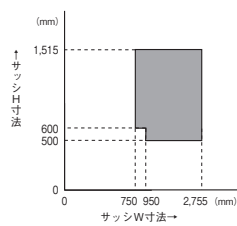

両連窓

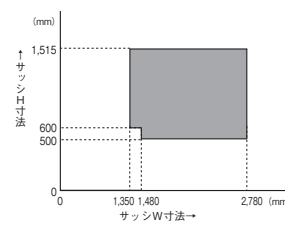

※耐風圧性能は、ガラス種類、サイズにより異なります。  
ガラス種類により寸法の大きい窓は製作できない場合があります。詳しくはP65をご確認ください。

# 縦すべり出し採風窓 (2段窓) スマートシリーズ EW6SN

- 引違い窓
- 縦すべり出し窓
- 縦すべり出し採風窓**
- ドレープ窓
- 横すべり出し窓
- 高所用換気窓
- 外開き窓
- 勝手口ドア
- FIX窓
- シングルハンク
- デザイン窓

呼称高	サッシH	呼称幅		036		046		060		ガラス寸法	サッシH寸法	ガラス寸法	ガラス寸法			
		内法基準w	サッシW	カラー	吊元	カラー	吊元	カラー	吊元							
11	1,100	1,170 h1=545 h2=545	規格品名	EW6SN-03611JRL(LR)	EW6SN-04611JRL(LR)	EW6SN-06011JRL(LR)	ガラス寸法	434	873	298	534	1,023	348	639		
			高断熱・遮熱高断熱	¥53,200	¥63,700	¥55,500	¥66,400	¥58,600	¥70,100	434	873	298	534	1,023	348	639
			規格品名	YMB-03440539W	YMB-04440539W	YMB-05840539W	規格品名	YMB-03440539W	YMB-04440539W	YMB-05840539W	規格品名	YMB-03440539W	YMB-04440539W	YMB-05840539W	規格品名	YMB-03440539W
13	1,300	1,370 h1=645 h2=645	規格品名	EW6SN-03613JRL(LR)	EW6SN-04613JRL(LR)	EW6SN-06013JRL(LR)	ガラス寸法	534	1,023	348	634	1,173	398	739		
			高断熱・遮熱高断熱	¥56,600	¥67,700	¥59,000	¥70,600	¥62,300	¥74,600	534	1,023	348	634	1,173	398	739
			規格品名	YMB-03440639W	YMB-04440639W	YMB-05840639W	規格品名	YMB-03440639W	YMB-04440639W	YMB-05840639W	規格品名	YMB-03440639W	YMB-04440639W	YMB-05840639W	規格品名	YMB-03440639W
15	1,500	1,570 h1=745 h2=745	規格品名	EW6SN-03615JRL(LR)	EW6SN-04615JRL(LR)	EW6SN-06015JRL(LR)	ガラス寸法	634	1,173	398	734	1,323	448	839		
			高断熱・遮熱高断熱	¥63,200	¥75,700	¥65,900	¥78,800	¥69,400	¥83,100	634	1,173	398	734	1,323	448	839
			規格品名	YMB-03440739W	YMB-04440739W	YMB-05840739W	規格品名	YMB-03440739W	YMB-04440739W	YMB-05840739W	規格品名	YMB-03440739W	YMB-04440739W	YMB-05840739W	規格品名	YMB-03440739W
ガラス寸法		上段：下段	238		338		478									
網戸寸法		ロック&ロールS網戸	344		444		584									

●ロック&ロールS網戸 (室内側横引巻取式) : ネットの材質はポリエステル (メッシュ18×16)  
 ネットのカラーはブラックになります。  
 防錆仕様は上代価格に2,000円が加算されます。(品名: YMBB-●●●●●●●●●●)

●外観姿図はRLの場合です



※吊元は外観、表示順は上部より表示。

カラー記号		ホワイト	ロイヤルブラウン	クラシックブラック	ルーセントシルバー	ブリックレッド
外観色	内観色	無印	RW	CW	LW	BH
ホワイト	シラキ	—	—	—	—	—
チェリー	—	—	—	—	—	—

代表ガラス記号	規格	仕様
H6□W	3mm+G16+Low-E3mm Ar	高断熱透明ガラス-アルゴンガス入り/ウォームエッジ仕様
E6□W	4mm+G16+Low-E3mm Ar	高断熱型ガラス-アルゴンガス入り/ウォームエッジ仕様
B6□W	Low-E3mm+G16+3mm Ar	遮熱高断熱透明ガラス-アルゴンガス入り/ウォームエッジ仕様
T6□W	Low-E3mm+G16+4mm Ar	遮熱高断熱型ガラス-アルゴンガス入り/ウォームエッジ仕様

□内:L…グリーン B…ブロンズ P…クリア E…CVDクリア  
 ※ガラス構成・記号は諸条件により異なります。詳細はお問い合わせください。

ガラス寸法算出式		
	幅 (GW)	高さ (GH)
開き上部	W-162	h1-111
開き下部	W-162	h2-111

ハンドル高さ	
開き上部	$((h1-50)/2)+h2+80$
開き下部	$(h2+50)/2$

※ハンドル高さはサッシ下端よりハンドル軸心まで。

網戸寸法算出式			
		幅 (MW)	高さ (MH)
ロック&ロールS網戸	開き上部	W-56	h1-6
	開き下部	W-56	h2-6

特寸製作可能範囲

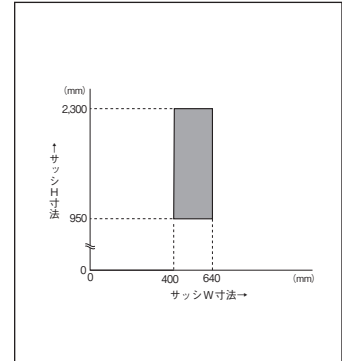

※耐風圧性能は、ガラス種類、サイズにより異なります。ガラス種類により寸法の大きい窓は製作できない場合があります。詳しくはP65をご確認ください。

# 縦すべり出し採風窓 (3段窓) スマートシリーズ EW6SN

呼称高	内法基準h	サッシH		呼称幅		ガラス寸法	網戸寸法	開口部寸法	FIX部	開き部上段	開き部下段	開き部下段	ロック&ロール網戸		
		036	046	060	036									046	060
		内法基準w	360	460	600									サッシW	400
18	1,800	外観姿図													
		規格品名	EW6SN-03618JRL(LR)	EW6SN-04618JRL(LR)	EW6SN-06018JRL(LR)	規格品名	EW6SN-03620JRL(LR)	EW6SN-04620JRL(LR)	EW6SN-06020JRL(LR)						
		高断熱・遮熱高断熱	¥70,000	¥83,800	¥73,100	¥87,500	¥77,400	¥92,700							
		規格品名	YMB-03440584W	YMB-04440584W	YMB-05840584W										
20	2,000	外観姿図													
		規格品名	EW6SN-03620JRL(LR)	EW6SN-04620JRL(LR)	EW6SN-06020JRL(LR)										
		高断熱・遮熱高断熱	¥73,000	¥87,400	¥76,300	¥91,300	¥80,700	¥96,700							
		規格品名	YMB-03440654W	YMB-04440654W	YMB-05840654W										
ガラス寸法		開き部上段・下段		F I X 部		網戸寸法		ロック&ロール網戸							
		238		328		344		478							
		338		428		444		478							
		478		568		584		584							

●ロック&ロール網戸 (室内側横引巻取式) : ネットの材質はポリエステル (メッシュ18×16)  
 ネットのカラーはブラックになります。  
 防錆仕様は上代価格に2,000円が加算されます。(品名: YMBB-●●●●●●●●●●W)

●外観姿図はRLの場合です

- 引違い窓
- 縦すべり出し窓
- 縦すべり出し採風窓
- ドレーキップ窓
- 横すべり出し窓
- 高所用換気窓
- 外開き窓
- 勝手口ドア
- FIX窓
- シングルハング
- デザイン窓

- 2枚建 (半外付) スリム障子タイプ
- 2枚建 (半外付) テラス障子タイプ
- 2枚建 (外付) スリム障子タイプ
- 2枚建 (外付) テラス障子タイプ
- 両袖引違い窓
- 4枚建 (半外付)
- 2枚建 (完全外付)
- 4枚建 (完全外付)
- スマートシリーズ
- 2段窓
- スマートシリーズ
- 3段窓
- スマートシリーズ
- 両連窓
- スマートシリーズ
- 大開口
- 横すべり出し窓
- バルコニー窓
- 外開き窓
- シャノンワイド
- 両開き窓
- テラスドア
- テラスドア N
- ファンライト
- アーチ窓
- マエデール

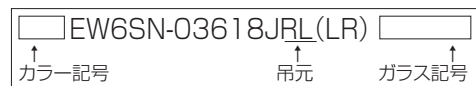

\*吊元は外観、表示順は上部より表示。

### カラー記号

外観色	ホワイト	ロイヤルブラウン	クラシックブラック	ルーセントシルバー	ブリックレッド
内観色	無印	RW	CW	LW	BH
シラキ	-	-	-	-	-
チェリー	-	-	-	-	-

### 代表ガラス記号

H6□W	3mm+G16+Low-E3mm Ar	高断熱透明ガラス-アルゴンガス入り/ウォームエッジ仕様
E6□W	4mm+G16+Low-E3mm Ar	高断熱型ガラス-アルゴンガス入り/ウォームエッジ仕様
B6□W	Low-E3mm+G16+3mm Ar	遮熱高断熱透明ガラス-アルゴンガス入り/ウォームエッジ仕様
T6□W	Low-E3mm+G16+4mm Ar	遮熱高断熱型ガラス-アルゴンガス入り/ウォームエッジ仕様

□内:L…グリーン B…ブロンズ P…クリア E…CVDクリア  
 \*ガラス構成・記号は諸条件により異なります。詳細はお問い合わせください。

### ガラス寸法算出式

	幅 (GW)	高さ (GH)
開き上部	W-162	h1-111
開き下部	W-162	h2-61
FIX部	W-72	h3-21

### ハンドル高さ

開き上部	$((h1-50)/2)+h2+h3+160$
開き下部	$(h2/2)+h3+80$

\*ハンドル高さはサッシ下端よりハンドル軸心まで。

### 網戸寸法算出式

	幅 (MW)	高さ (MH)	
ロック&ロール網戸	開き上部	W-56	h1-6
	開き下部	W-56	h2+44

### 特寸製作可能範囲

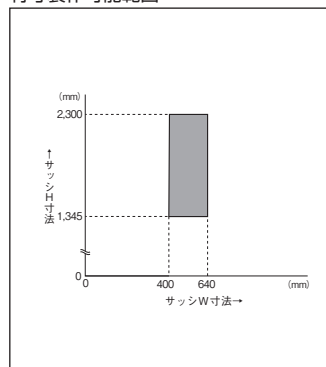

\*耐風圧性能は、ガラス種類、サイズにより異なります。ガラス種類により寸法の大きい窓は製作できない場合があります。詳しくはP65をご確認ください。

# 縦すべり出し採風窓 (両連窓) スマートシリーズ EW6SN

- 引違い窓
- 縦すべり出し窓
- 縦すべり出し採風窓**
- ドレープ窓
- 横すべり出し窓
- 高所用換気窓
- 外開き窓
- 勝手口ドア
- FIX窓
- シングルハンク
- デザイン窓

呼称高	内法基準h	サッシH		呼称幅		ガラス寸法	開口部	FIX部	ロック&ロール網戸	
		内法基準w		サッシW						
		160	165	256						
07	700	770	外観姿図		w1=450 w2=580		w1=450 w2=630		w1=680 w2=1,080	
			カラー記号	ホワイト	カラー	ホワイト	カラー	ホワイト	カラー	
			規格品名	EW6SN-16007JD	EW6SN-16507JD	EW6SN-16507JD	EW6SN-16507JD			
09	900	970	外観姿図		w1=450 w2=580		w1=450 w2=630		w1=680 w2=1,080	
			カラー記号	ホワイト	カラー	ホワイト	カラー	ホワイト	カラー	
			規格品名	EW6SN-16009JD	EW6SN-16509JD	EW6SN-16509JD	EW6SN-16509JD			
11	1,100	1,170	外観姿図		w1=450 w2=580		w1=450 w2=630		w1=680 w2=1,080	
			カラー記号	ホワイト	カラー	ホワイト	カラー	ホワイト	カラー	
			規格品名	EW6SN-16011JD	EW6SN-16511JD	EW6SN-16511JD	EW6SN-25611JD			
13	1,300	1,370	外観姿図		w1=450 w2=580		w1=450 w2=630		w1=680 w2=1,080	
			カラー記号	ホワイト	カラー	ホワイト	カラー	ホワイト	カラー	
			規格品名	EW6SN-16013JD	EW6SN-16513JD	EW6SN-16513JD	EW6SN-25613JD			
143	1,430	1,500	外観姿図		w1=450 w2=580		w1=450 w2=630		w1=680 w2=1,080	
			カラー記号	ホワイト	カラー	ホワイト	カラー	ホワイト	カラー	
			規格品名	EW6SN-160143JD	EW6SN-165143JD	EW6SN-165143JD	EW6SN-256143JD			
ガラス寸法			開き部	338	338	568				
ガラス寸法			FIX部	608	658	1,108				
網戸寸法			ロック&ロール網戸	444	444	674				

- ロック&ロール網戸 (室内側横引巻取式) : ネットの材質はポリエステル (メッシュ18×16)  
ネットのカラーはブラックになります。  
防錆仕様は上代価格に2,000円が加算されます。(品名: YMBB-●●●●●●●●●●W)
- 価格欄が ■■■■■ の品種は、現地ガラス組み込み品です。



外観色	カラー記号					
	ホワイト	ロイヤルブラウン	クラシックブラック	ルーセントシルバー	ブリックレッド	
内観色	ホワイト	無印	RW	CW	LW	BH
	シラキ	—	—	—	—	—
	チェリー	—	—	—	—	—

### 代表ガラス記号

ガラス記号	仕様	特徴
H6□W	3mm+G16+Low-E3mm Ar	高断熱透明ガラス-アルゴンガス入り/ウォームエッジ仕様
E6□W	4mm+G16+Low-E3mm Ar	高断熱型ガラス-アルゴンガス入り/ウォームエッジ仕様
B6□W	Low-E3mm+G16+3mm Ar	遮熱高断熱透明ガラス-アルゴンガス入り/ウォームエッジ仕様
T6□W	Low-E3mm+G16+4mm Ar	遮熱高断熱型ガラス-アルゴンガス入り/ウォームエッジ仕様

□内:L...グリーン B...ブロンズ P...クリア E...CVDクリア  
※ガラス構成・記号は諸条件により異なります。詳細はお問い合わせください。

### ガラス寸法算出式

	幅 (GW)	高さ (GH)
開き部	W1-112	H-161
FIX部	W2+28	H-71

### ハンドル高さ

H < 1,470	H/2
H ≥ 1,470	H/2-50

※ハンドル高さはサッシ下端よりハンドル軸心まで。

### 網戸寸法算出式

網戸寸法	幅 (MW)	高さ (MH)
ロック&ロール網戸	w1-6	H-56

### 特寸製作可能範囲

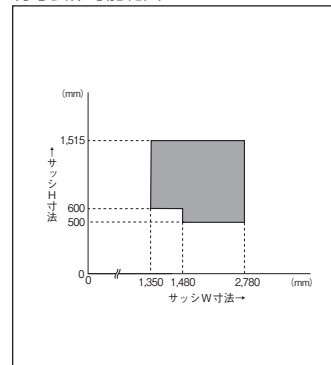

※耐風圧性能は、ガラス種類、サイズにより異なります。ガラス種類により寸法の大きい窓は製作できない場合があります。詳しくはP65をご確認ください。



引違い窓

縦すべり出し  
窓

縦すべり出し  
採風窓

ドレーキップ  
窓

横すべり出し  
窓

高所用  
換気窓

外開き窓

勝手口  
ドア

FIX 窓

シングル  
ハング

デザイン  
窓

2枚建 (半外付)  
スリム障子タイプ

2枚建 (半外付)  
テラス障子タイプ

2枚建 (外付)  
スリム障子タイプ

2枚建 (外付)  
テラス障子タイプ

両袖引違い窓

4枚建  
(半外付)

2枚建  
(完全外付)

4枚建  
(完全外付)

スマートシリーズ

2段窓  
スマートシリーズ

3段窓  
スマートシリーズ

両連窓  
スマートシリーズ

大開口  
横すべり出し窓

バルコニー窓

外開き窓

シャノンワイド

両開き窓

テラスドア

テラスドア N

ファンライト

アーチ窓

マエデール

# ドレーキップ窓 D6N

- 引違い窓
- 縦すべり出し窓
- 縦すべり出し探窗窓
- ドレーキップ窓**
- 横すべり出し窓
- 高所用換気窓
- 外開き窓
- 勝手口ドア
- FIX窓
- シングルハンク
- デザイン窓

呼称高	内法基準h	サッシH	呼称幅		046	060	069	074			
			内法基準w		460	600	690	740			
			サッシW		500	640	730	780			
外観姿図(内開き)											
外観姿図(内倒し)											
カラー記号			ホワイト	カラー	ホワイト	カラー	ホワイト	カラー			
07	700	770	規格品名	D6N-04607JR(L)		D6N-06007JR(L)		D6N-06907JR(L)		D6N-07407JR(L)	
			高断熱・遮熱高断熱	¥30,600	¥38,000	¥32,500	¥40,500	¥34,400	¥42,200	¥35,200	¥43,200
規格品名			YDB-04607		YDB-06007		YDB-06907		YDB-07407		
網戸			¥8,700	¥10,500	¥9,000	¥10,800	¥10,300	¥12,400	¥10,500	¥12,600	
09	900	970	規格品名	D6N-04609JR(L)		D6N-06009JR(L)		D6N-06909JR(L)		D6N-07409JR(L)	
			高断熱・遮熱高断熱	¥33,300	¥41,300	¥35,500	¥44,100	¥37,500	¥46,000	¥38,400	¥47,100
規格品名			YDB-04609		YDB-06009		YDB-06909		YDB-07409		
網戸			¥9,100	¥11,000	¥9,500	¥11,400	¥10,800	¥13,000	¥11,000	¥13,200	
11	1,100	1,170	規格品名	D6N-04611JR(L)		D6N-06011JR(L)		D6N-06911JR(L)		D6N-07411JR(L)	
			高断熱・遮熱高断熱	¥35,100	¥43,200	¥37,900	¥47,100	¥40,300	¥49,400	¥41,200	¥50,500
規格品名			YDB-04611		YDB-06011		YDB-06911		YDB-07411		
網戸			¥9,400	¥11,300	¥9,800	¥11,800	¥11,300	¥13,600	¥11,500	¥13,800	
13	1,300	1,370	規格品名	D6N-04613JR(L)		D6N-06013JR(L)		D6N-06913JR(L)		D6N-07413JR(L)	
			高断熱・遮熱高断熱	¥36,700	¥45,000	¥40,700	¥49,900	¥44,000	¥53,200	¥45,000	¥54,500
規格品名			YDB-04613		YDB-06013		YDB-06913		YDB-07413		
網戸			¥10,500	¥12,600	¥11,000	¥13,200	¥11,800	¥14,200	¥12,000	¥14,400	
15	1,500	1,570	規格品名	D6N-04615JR(L)		D6N-06015JR(L)		D6N-06915JR(L)		D6N-07415JR(L)	
			高断熱・遮熱高断熱	¥39,600	¥48,900	¥48,600	¥55,700	¥48,800	¥59,900	¥49,800	¥61,100
規格品名			YDB-04615		YDB-06015		YDB-06915		YDB-07415		
網戸			¥10,600	¥12,800	¥11,600	¥14,000	¥12,500	¥15,000	¥13,400	¥16,100	
18	1,800	1,870	規格品名								
			高断熱・遮熱高断熱								
規格品名											
網戸											
20	2,000	2,070	規格品名								
			高断熱・遮熱高断熱								
規格品名											
網戸											
22	2,200	2,270	規格品名								
			高断熱・遮熱高断熱								
規格品名											
網戸											
ガラス寸法			開き部	233	373	463	513				
バルコニー窓			FIX部	—	—	—	—				
網戸寸法				360	500	590	640				

- ドレーキップ網戸(外開き式) : ネットカラーはブラック、ネット材質はポリプロピレン(メッシュ18×18)
- 価格欄が  の品種は、現地ガラス組み込み品です。

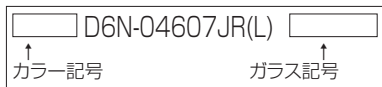

### カラー記号

外観色	内観色	ホワイト	ロイヤルブラウン	クラシックブラック	ルーセントシルバー
ホワイト	無印		RW	CW	LW
シラキ	—	—	—	—	—
チェリー	—	—	—	—	—

### ガラス寸法算出式

		幅 (GW)	高さ (GH)
単窓		W-267	H-267
連窓	開き部	w1-177	H-267
	FIX部	w2-62	H-151
両連窓	開き部	w1-177	H-267
	FIX部	w2+28	H-151





### 網戸寸法算出式

		幅 (MW)	高さ (MH)
ドレーキップ窓用網戸	単窓	W-140	H-140
	連窓	w1-50	H-140

### 代表ガラス記号

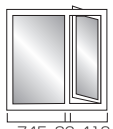
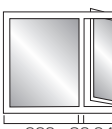
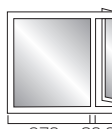
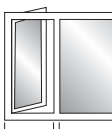
H6□W	3mm+G16+Low-E3mm Ar	高断熱透明ガラス-アルゴンガス入り/ウォームエッジ仕様
E6□W	4mm+G16+Low-E3mm Ar	高断熱型ガラス-アルゴンガス入り/ウォームエッジ仕様
B6□W	Low-E3mm+G16+3mm Ar	遮熱高断熱透明ガラス-アルゴンガス入り/ウォームエッジ仕様
T6□W	Low-E3mm+G16+4mm Ar	遮熱高断熱型ガラス-アルゴンガス入り/ウォームエッジ仕様

□内:L…グリーン B…ブロンズ P…クリア E…CVDクリア  
 ※ガラス構成・記号は諸条件により異なります。詳細はお問い合わせください。

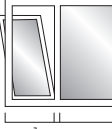
119		160		165		256		ガラス寸法	ハンドル高さ(分)	ハンドル種類	網戸寸法
1,195		1,600		1,650		2,560					
1,235		1,640		1,690		2,600					
 745 80 410 (右勝手, R)		 920 80 640 (右勝手, R)		 970 80 640 (右勝手, R)		 640 80 1,160 80 640		開 部	F 部	(C)高	503
 w2 w1		 w2 w1		 w2 w1		 w1 w2 w1					
ホワイト	カラー	ホワイト	カラー	ホワイト	カラー	ホワイト	カラー	503	619	279	630
D6N-11907JR(L)		D6N-16007JR(L)		D6N-16507JR(L)							
¥45,000	¥54,400	¥51,500	¥60,200	¥52,200	¥62,300						
YDB-04607		YDB-06907		YDB-06907							
¥8,700	¥10,500	¥10,300	¥12,400	¥10,300	¥12,400						
D6N-11909JR(L)		D6N-16009JR(L)		D6N-16509JR(L)							
¥49,600	¥59,700	¥57,800	¥67,300	¥53,400	¥63,500						
YDB-04609		YDB-06909		YDB-06909							
¥9,100	¥11,000	¥10,800	¥13,000	¥10,800	¥13,000						
D6N-11911JR(L)		D6N-16011JR(L)		D6N-16511JR(L)		D6N-25611JD					
¥53,200	¥64,100	¥64,400	¥74,700	¥59,700	¥69,100	¥101,100	¥116,100				
YDB-04611		YDB-06911		YDB-06911		YDB-06911					
¥9,400	¥11,300	¥11,300	¥13,600	¥11,300	¥13,600	¥11,300×2	¥13,600×2				
D6N-11913JR(L)		D6N-16013JR(L)		D6N-16513JR(L)		D6N-25613JD					
¥60,000	¥70,700	¥71,800	¥83,100	¥66,700	¥77,100	¥115,800	¥131,900				
YDB-04613		YDB-06913		YDB-06913		YDB-06913					
¥10,500	¥12,600	¥11,800	¥14,200	¥11,800	¥14,200	¥11,800×2	¥14,200×2				
D6N-11915JR(L)		D6N-16015JR(L)		D6N-16515JR(L)		D6N-25615JD					
¥64,300	¥78,400	¥81,900	¥94,800	¥77,300	¥93,800	¥131,800	¥150,900				
YDB-04615		YDB-06915		YDB-06915		YDB-06915					
¥10,600	¥12,800	¥12,500	¥15,000	¥12,500	¥15,000	¥12,500×2	¥15,000×2				
		D6N-16018JR(L)		D6N-16518JR(L)		D6N-25618JD					
		¥105,000		¥121,300		¥106,600		¥122,600			
		YDB-06918		YDB-06918		YDB-06918		YDB-06918			
		¥13,000		¥15,600		¥13,000		¥15,600			
		D6N-16020JR(L)		D6N-16520JR(L)		D6N-25620JD					
		¥125,300		¥144,700		¥127,100		¥146,300			
		YDB-06920		YDB-06920		YDB-06920		YDB-06920			
		¥13,500		¥16,200		¥13,500		¥16,200			
		D6N-16022GR(L)		D6N-16522JR(L)		D6N-25622JD					
		¥141,800		¥160,400		¥143,900		¥163,800			
		YDB-06922		YDB-06922		YDB-06922		YDB-06922			
		¥14,000		¥16,800		¥14,000		¥16,800			
233		463		463		463					
683		858		908		1,188					
360		590		590		590					

- 引違い窓
- 横すべり出し窓
- 横すべり出し探窗窓
- ドレーキップ窓
- 横すべり出し窓
- 高所用換気窓
- 外開き窓
- 勝手口ドア
- FIX窓
- シングルハンク
- デザイン窓

- 2枚建 (半外付) スリム障子タイプ
- 2枚建 (半外付) テラス障子タイプ
- 2枚建 (外付) スリム障子タイプ
- 2枚建 (外付) テラス障子タイプ
- 両袖引違い窓
- 4枚建 (半外付)
- 2枚建 (完全外付)
- 4枚建 (完全外付)
- スマートシリーズ
- 2段窓 スマートシリーズ
- 3段窓 スマートシリーズ
- 両連窓 スマートシリーズ
- 大開口 横すべり出し窓
- バルコニー窓

- 外開き窓
- シャノンワイド
- 両開き窓
- テラスドア
- テラスドア N
- ファンライト
- アーチ窓
- マエデール

特寸製作可能範囲

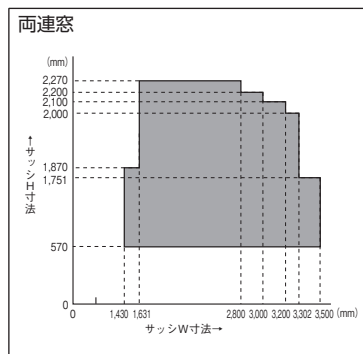
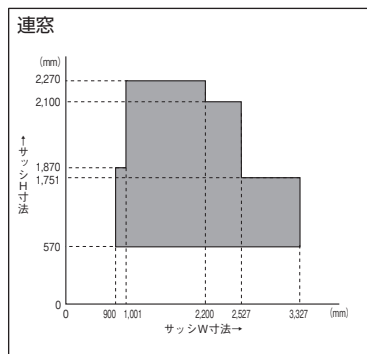
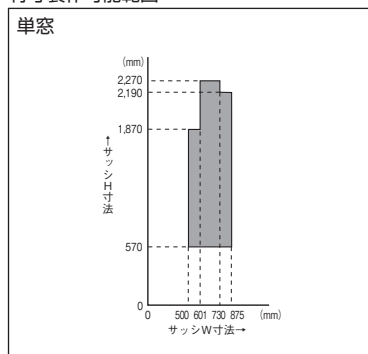

※耐風圧性能は、ガラス種類、サイズにより異なります。ガラス種類により寸法の大きい窓は製作できない場合があります。詳しくはP65をご確認ください。

# 横すべり出し窓 T6N

- 引違い窓
- 横すべり出し窓
- 横すべり出し探窗窓
- ドレーキップ窓
- 横すべり出し窓
- 高所用換気窓
- 外開き窓
- 勝手口ドア
- FIX窓
- シングルハンク
- デザイン窓

呼称高	内法基準h	呼称幅		046			060			069			074								
		内法基準w		460			600			690			740								
		サッシW		500			640			730			780								
		外観姿図																			
		カラー記号		ホワイト カラー ウッディ			ホワイト カラー ウッディ			ホワイト カラー ウッディ			ホワイト カラー ウッディ								
05	500	570	規格品名	T6N-04605J			T6N-06005J			T6N-06905J			T6N-07405J								
			高断熱・遮熱高断熱	¥21,600	¥25,800	¥28,300	¥22,600	¥27,100	¥29,700	¥24,300	¥29,600	¥32,500	¥25,300	¥30,100	¥33,100						
			規格品名	YRB-04605R(L)			YRB-06005R(L)			YRB-06905R(L)			YRB-07405R(L)								
			ロール網戸	¥10,300	¥11,400	¥11,300	¥12,500	¥12,800	¥14,100	¥13,300	¥14,700	¥13,300	¥14,700	¥13,300	¥14,700						
			規格品名	YMB-04605			YMB-06005			YMB-06905			YMB-07405								
			ロック&ロールS網戸	¥12,800	¥14,000	¥14,800	¥13,400	¥14,800	¥13,900	¥15,300	¥14,200	¥15,600	¥14,200	¥15,600							
07	700	770	規格品名	T6N-04607J			T6N-06007J			T6N-06907J			T6N-07407J								
			高断熱・遮熱高断熱	¥24,700	¥30,600	¥33,600	¥25,900	¥32,100	¥35,300	¥27,700	¥33,200	¥36,500	¥28,300	¥33,800	¥37,100						
			規格品名	YRB-04609R(L)			YRB-06009R(L)			YRB-06909R(L)			YRB-07409R(L)								
			ロール網戸	¥10,500	¥11,600	¥11,500	¥12,700	¥13,000	¥14,300	¥13,500	¥14,900	¥13,500	¥14,900	¥13,500	¥14,900						
			規格品名	YMB-04607			YMB-06007			YMB-06907			YMB-07407								
			ロック&ロールS網戸	¥13,800	¥15,200	¥16,000	¥14,500	¥16,000	¥15,000	¥16,500	¥15,200	¥16,700	¥15,200	¥16,700							
09	900	970	規格品名	T6N-04609J			T6N-06009J			T6N-06909J			T6N-07409J								
			高断熱・遮熱高断熱	¥32,100	¥38,900	¥42,600	¥35,200	¥42,700	¥46,700	¥36,600	¥44,300	¥48,400	¥37,100	¥44,900	¥49,000						
			規格品名	YRB-04609R(L)			YRB-06009R(L)			YRB-06909R(L)			YRB-07409R(L)								
			ロール網戸	¥10,500	¥11,600	¥11,500	¥12,700	¥13,000	¥14,300	¥13,000	¥14,300	¥13,500	¥14,900	¥13,500	¥14,900						
			規格品名	YMB-04609			YMB-06009			YMB-06909			YMB-07409								
			ロック&ロールS網戸	¥14,900	¥16,400	¥17,200	¥15,600	¥17,200	¥16,000	¥17,700	¥16,300	¥18,000	¥16,300	¥18,000							
11	1,100	1,170	規格品名	T6N-06911J*			T6N-07411J*			T6N-06911J*			T6N-07411J*								
			高断熱・遮熱高断熱	¥44,800			¥54,300			¥59,300			¥45,500			¥55,000			¥60,100		
			規格品名	YRB-06913R(L)			YRB-07413R(L)			YRB-06913R(L)			YRB-07413R(L)								
			ロール網戸	¥15,000			¥16,500			¥15,500			¥17,100								
			規格品名	YMB-06911			YMB-07411			YMB-06911			YMB-07411								
			ロック&ロールS網戸	¥17,200			¥18,900			¥17,400			¥19,200								
			ガラス寸法	開き部 312			452			542			592								
				F I X 部 -			-			-			-								
			網戸寸法	ロール網戸 423			563			653			703								
				ロック&ロールS網戸 420			560			650			700								

※H>970の場合には、障子アオリ止めが標準装備されます。

●ロール網戸(室内側昇降式)：ネットカラーはブラック、ネット材質はガラス繊維(メッシュ18×16)

防錆仕様は上代価格に2,000円が加算されます。品名：YRBB-●●●●●●R(L)

●ロック&ロールS網戸(室内側横引巻取式)：ネットカラーはブラック、ネット材質はポリエステル(メッシュ18×16)

防錆仕様は上代価格に2,000円が加算されます。品名：YMBB-●●●●●●

- 2枚建(半外付)スリム障子タイプ
- 2枚建(半外付)テラス障子タイプ
- 2枚建(外付)スリム障子タイプ
- 2枚建(外付)テラス障子タイプ
- 両袖引違い窓
- 4枚建(半外付)
- 2枚建(完全外付)
- 4枚建(完全外付)
- スマートシリーズ
- 2段窓
- スマートシリーズ
- 3段窓
- スマートシリーズ
- 両連窓
- スマートシリーズ
- 大開口
- 横すべり出し窓
- バルコニー窓
- 外開き窓
- シャノンワイド
- 両開き窓
- テラスドア
- テラスドアN
- ファンライト
- アーチ窓
- マエデール

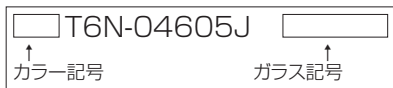

### カラー記号

外観色	ホワイト	ロイヤルブラウン	クラシックブラック	ルセントシルバー	ブリックレッド
ホワイト	無印	RW	CW	LW	BH
シラキ	-	RS	CS	LS	-
チェリー	-	RC	CC	LC	-

### ガラス寸法算出式

		幅 (GW)	高さ (GH)
単窓	開き部	w1-188	H-191
	FIX部	w2-37	H-101

### 網戸寸法算出式

		幅 (MW)	高さ (MH)
ロール網戸	単窓	W-77	H-4
	連窓	w1-12	H-4
ロック&ロールS網戸	単窓	W-80	H-86
	連窓	w1-15	H-86

### 代表ガラス記号

H6□W	3mm+G16+Low-E3mm Ar	高断熱透明ガラス-アルゴンガス入り/ウォームエッジ仕様
E6□W	4mm+G16+Low-E3mm Ar	高断熱型ガラス-アルゴンガス入り/ウォームエッジ仕様
B6□W	Low-E3mm+G16+3mm Ar	遮熱高断熱透明ガラス-アルゴンガス入り/ウォームエッジ仕様
T6□W	Low-E3mm+G16+4mm Ar	遮熱高断熱型ガラス-アルゴンガス入り/ウォームエッジ仕様

□内:L…グリーン B…ブロンズ P…クリア E…CVDクリア  
 ※ガラス構成・記号は諸条件により異なります。詳細はお問い合わせください。



# 横すべり出し窓スマートシリーズ T6SN

- 引違い窓
- 縦すべり出し窓
- 縦すべり出し探窗窓
- ドレープ窓
- 横すべり出し窓
- 高所用換気窓
- 外開き窓
- 勝手口ドア
- FIX窓
- シングルハンク
- デザイン窓
- 2枚建 (半外付) スリム障子タイプ
- 2枚建 (半外付) テラス障子タイプ
- 2枚建 (外付) スリム障子タイプ
- 2枚建 (外付) テラス障子タイプ
- 両袖引違い窓
- 4枚建 (半外付)
- 2枚建 (完全外付)
- 4枚建 (完全外付)
- スマートシリーズ
- 2段窓 スマートシリーズ
- 3段窓 スマートシリーズ
- 両連窓 スマートシリーズ
- 大開口 横すべり出し窓
- バルコニー窓
- 外開き窓
- シャノンワイド
- 両開き窓
- テラスドア
- テラスドアN
- ファンライト
- アーチ窓
- マエデール

呼称高	内法基準h	呼称幅		031		036		046		060		069		
		内法基準w		310		360		460		600		690		
		サッシW		350		400		500		640		730		
		外観姿図												
		カラー記号		ホワイト	カラー	ホワイト	カラー	ホワイト	カラー	ホワイト	カラー	ホワイト	カラー	
05	500	570	規格品名	T6SN-03105J	T6SN-03605J	T6SN-04605J	T6SN-06005J	T6SN-06905J						
			高断熱・遮熱高断熱	¥20,700	¥24,800	¥21,300	¥25,500	¥22,100	¥26,300	¥23,100	¥27,600	¥24,800	¥30,100	
			規格品名	YMB-03105M	YMB-03605M	YMB-04605M	YMB-06005M	YMB-06905M						
			ロック&ロールS網戸	¥11,500	¥11,800	¥13,300	¥13,900	¥14,400						
07	700	770	規格品名	T6SN-03107J	T6SN-03607J	T6SN-04607J	T6SN-06007J	T6SN-06907J						
			高断熱・遮熱高断熱	¥23,000	¥27,600	¥23,800	¥28,500	¥25,200	¥31,100	¥26,400	¥32,600	¥28,200	¥33,700	
			規格品名	YMB-03107M	YMB-03607M	YMB-04607M	YMB-06007M	YMB-06907M						
			ロック&ロールS網戸	¥12,500	¥12,800	¥14,300	¥15,000	¥15,500						
09	900	970	規格品名	T6SN-03109J*	T6SN-03609J*	T6SN-04609J*	T6SN-06009J*	T6SN-06909J*						
			高断熱・遮熱高断熱	¥34,100	¥40,900	¥34,900	¥41,800	¥35,500	¥42,400	¥38,700	¥46,100	¥40,000	¥47,700	
			規格品名	YMB-03109M	YMB-03609M	YMB-04609M	YMB-06009M	YMB-06909M						
			ロック&ロールS網戸	¥13,500	¥13,700	¥15,400	¥16,100	¥16,500						
11	1100	1170	規格品名					T6SN-06911J*						
			高断熱・遮熱高断熱					¥45,300	¥54,800					
			規格品名					YMB-06911M						
			ロック&ロールS網戸				¥17,700							
ガラス寸法	開き部		192	242	342	482	572							
	FIX部		-	-	-	-	-							
網戸寸法	ロック&ロールS網戸		294	344	444	584	674							

\*H>940の場合には障子アオリ止めが標準装備されます。

●ロック&ロールS網戸 (室内側横引巻取式) : ネットカラーはブラック、ネット材質はポリエステル (メッシュ18×16) 防錆仕様は上代価格に2,000円が加算されます。品名: YMBB-●●●●●●●●M

●価格欄が          の品種は、現地ガラス組み込み品です。

### ガラス寸法算出式

	幅 (GW)	高さ (GH)
単窓	W-158	H-161
連窓	開き部	w1-108
	FIX部	w2-22
	H-71	

### 網戸寸法算出式

	幅 (MW)	高さ (MH)
ロック&ロールS網戸	単窓	W-56
	連窓	w1-6
	H-56	

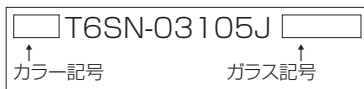

### カラー記号

外観色	ホワイト	ロイヤルブラウン	クラシックブラック	ルセントシルバー	ブリックレッド
内観色	無印	RW	CW	LW	BH
ホワイト	-	-	-	-	-
シラキ	-	-	-	-	-
チェリー	-	-	-	-	-

### 代表ガラス記号

H6□W	3mm+G16+Low-E3mm Ar	高断熱透明ガラス-アルゴンガス入り/ウォームエッジ仕様
E6□W	4mm+G16+Low-E3mm Ar	高断熱型ガラス-アルゴンガス入り/ウォームエッジ仕様
B6□W	Low-E3mm+G16+3mm Ar	遮熱高断熱透明ガラス-アルゴンガス入り/ウォームエッジ仕様
T6□W	Low-E3mm+G16+4mm Ar	遮熱高断熱型ガラス-アルゴンガス入り/ウォームエッジ仕様

□内:L...グリーン B...ブロンズ P...クリア E...CVDクリア  
 ※ガラス構成・記号は諸条件により異なります。詳細はお問い合わせください。

074		119		160		165		ガラス寸法	網戸寸法
740		1,195		1,600		1,650			
780		1,235		1,640		1,690		開 部 部	F 部
ホワイト	カラー	ホワイト	カラー	ホワイト	カラー	ホワイト	カラー	609	699
T6SN-07405J	T6SN-11905JR(L)	T6SN-116005JR(L)	T6SN-16505JR(L)	T6SN-07407J	T6SN-11907JR(L)	T6SN-16007JR(L)	T6SN-16507JR(L)		
¥25,800	¥30,600	¥32,300	¥38,800	¥36,000	¥42,800	¥36,300	¥43,100	1,009	1,114
YMB-07405M	YMB-04605M	YMB-06905M	YMB-06905M	YMB-07407M	YMB-04607M	YMB-06907M	YMB-06907M		
¥14,700	¥13,300	¥14,400	¥14,400	¥15,700	¥14,300	¥15,500	¥15,500	809	914
T6SN-07409J*									
¥40,600	¥48,300							622	724
YMB-07409M									
¥16,800								572	674
T6SN-07411J*									
¥46,000	¥55,500							858	958
YMB-07411M									
¥17,900								674	774

- 引違い窓
- 横すべり出し窓
- 縦すべり出し採風窓
- ドレーキップ窓
- 横すべり出し窓
- 高所用換気窓
- 外開き窓
- 勝手口ドア
- FIX窓
- シングルハング
- デザイン窓

- 2枚建 (半外付) スリム障子タイプ
- 2枚建 (半外付) テラス障子タイプ
- 2枚建 (外付) スリム障子タイプ
- 2枚建 (外付) テラス障子タイプ
- 両袖引違い窓
- 4枚建 (半外付)
- 2枚建 (完全外付)
- 4枚建 (完全外付)
- スマートシリーズ
- 2段窓 スマートシリーズ
- 3段窓 スマートシリーズ
- 両連窓 スマートシリーズ
- 大開口 横すべり出し窓
- バルコニー窓
- 外開き窓
- シャノンワイド
- 両開き窓
- テラスドア
- テラスドア N
- ファンライト
- アーチ窓
- マエデール

特寸製作可能範囲

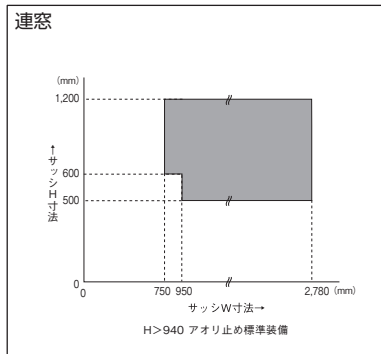
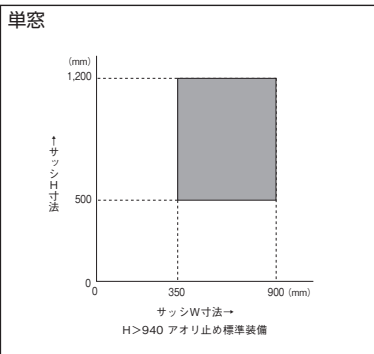

\*耐風圧性能は、ガラス種類、サイズにより異なります。  
ガラス種類により寸法の大きい窓は製作できない場合があります。詳しくはP65をご確認ください。

# 横すべり出し窓スマートシリーズ T6SN (横長単窓タイプ)

- 引違い窓
- 横すべり出し窓
- 横すべり出し探窗窓
- ドレープ窓
- 横すべり出し窓
- 高所用換気窓
- 外開き窓
- 勝手口ドア
- FIX窓
- シングルハンク
- デザイン窓
- 2枚建 (半外付) スリム障子タイプ
- 2枚建 (半外付) テラス障子タイプ
- 2枚建 (外付) スリム障子タイプ
- 2枚建 (外付) テラス障子タイプ
- 両袖引違い窓
- 4枚建 (半外付)
- 2枚建 (完全外付)
- 4枚建 (完全外付)
- スマートシリーズ
- 2段窓 スマートシリーズ
- 3段窓 スマートシリーズ
- 両連窓 スマートシリーズ
- 大開口 横すべり出し窓
- バルコニー窓
- 外開き窓
- シャノンワイド
- 両開き窓
- テラスドア
- テラスドアN
- ファンライト
- アーチ窓
- マエデール

呼称高	内法基準h	サッシH		119		133		160		165		網戸寸法	
		内法基準w		1,195		1,330		1,600		1,650			
		サッシW		1,235		1,370		1,640		1,690			
028	280	350	外観姿図										189 294 294
			カラー記号	ホワイト	カラー	ホワイト	カラー	ホワイト	カラー	ホワイト	カラー	アップロールS ロック&ロールS	
			規格品名	T6SN-119028J		T6SN-133028J		T6SN-160028J		T6SN-165028J			
			高断熱・遮熱高断熱	¥30,100	¥36,100	¥31,600	¥37,900	¥34,600	¥41,500	¥35,200	¥42,200		
規格品名	YCB-119028M		-		-		-						
033	330	400	外観姿図										239 344 344
			カラー記号	ホワイト	カラー	ホワイト	カラー	ホワイト	カラー	ホワイト	カラー	アップロールS ロック&ロールS	
			規格品名	T6SN-119033J		T6SN-133033J		T6SN-160033J		T6SN-165033J			
			高断熱・遮熱高断熱	¥31,200	¥37,400	¥32,700	¥39,300	¥35,800	¥43,000	¥36,400	¥43,600		
規格品名	YCB-11903M		-		-		-						
05	500	570	外観姿図										409 514 514
			カラー記号	ホワイト	カラー	ホワイト	カラー	ホワイト	カラー	ホワイト	カラー	アップロールS ロック&ロールS	
			規格品名	T6SN-11905J		T6SN-13305J		T6SN-16005J		T6SN-16505J			
			高断熱・遮熱高断熱	¥34,900	¥41,800	¥36,500	¥43,800	¥40,300	¥48,400	¥41,000	¥49,200		
規格品名	YCB-11905M		-		-		-						
ガラス寸法		1,077		1,212		1,482		1,532					
網戸寸法		1,179		1,318		1,588		1,638					

- アップロールS網戸：ネットの材質はポリエステル(メッシュ18×16) ネットカラーはブラックです。  
：防錆仕様は上代価格に2,000円が加算されます。品名YCBB-●●●●●M
- ロック&ロールS網戸：両引き仕様となります。ネットの材質はポリエステル(メッシュ18×16) ネットカラーはブラックです。  
：防錆仕様は設定ありません。
- 価格欄が  の品種は、現地ガラス組み込み品です。



カラー記号	外観色	内観色	ホワイト	ロイヤルブラウン	クラシックブラック	ルーセントシルバー	ブリックレッド
シラキ	-	-	-	-	-	-	-
チェリー	-	-	-	-	-	-	-

ガラス寸法算出式	幅 (GW)	高さ (GH)
	W-158	H-161

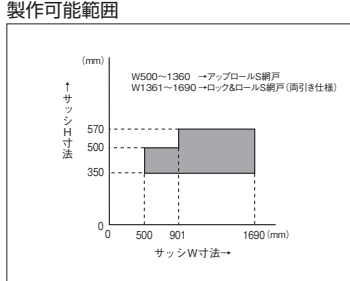

※耐風圧性能は、ガラス種類、サイズにより異なります。  
ガラス種類により寸法の大きい窓は製作できない場合があります。  
詳しくはP65をご確認ください。

代表ガラス記号	幅 (GW)	高さ (GH)	ガラス構成
H6□W	3mm+G16+Low-E3mm Ar	高断熱透明ガラス-アルゴンガス入り	
E6□W	4mm+G16+Low-E3mm Ar	高断熱型ガラス-アルゴンガス入り	
B6□W	Low-E3mm+G16+3mm Ar	遮熱高断熱透明ガラス-アルゴンガス入り	
T6□W	Low-E3mm+G16+4mm Ar	遮熱高断熱型ガラス-アルゴンガス入り	

網戸寸法算出式	幅 (MW)	高さ (MH)
アップロールS網戸	W-56	H-56
ロック&ロールS網戸(両引き仕様)	W-52	H-56

□内:L…グリーン B…ブロンズ P…クリア E…CVDクリア  
※ガラス構成・記号は諸条件により異なります。  
サイズ、メーカー等によりアルミスペーサーの場合があります。詳細はお問い合わせください。



# 横すべり出し窓スマートシリーズ T6PN (小障子: w ≤ 400)

呼称高	内法基準h	サッシH	呼称幅		ガラス寸法		開き部	F I X部	アップロールS網戸
			031	036	119	119			
			内法基準w	310	360	1,195	1,195		
			サッシW	350	400	1,235	1,235		
			外観姿図						
			カラー記号	ホワイト   カラー	ホワイト   カラー	ホワイト   カラー	ホワイト   カラー		
028	280	350	規格品名	T6PN-031028J		T6PN-119028JR (L)		188	279
			高断熱・遮熱高断熱	¥24,700	¥30,100	¥32,100	¥39,100		
			規格品名	YCB-031028M		YCB-031028M		238	344
			アップロールS網戸	¥10,500		¥10,500			
033	330	400	規格品名	T6PN-036033J		T6PN-119033JR (L)		238	344
			高断熱・遮熱高断熱	¥25,300	¥30,800	¥32,900	¥40,100		
			規格品名	YCB-03603M		YCB-03603M		238	344
			アップロールS網戸	¥11,000		¥11,000			
			ガラス寸法	開き部	242	192	242		
			F I X部	-	-	833	783		
			網戸寸法	アップロールS網戸	294	294	344		

- 引違い窓
- 横すべり出し窓
- 横すべり出し探窗窓
- ドレーキップ窓
- 横すべり出し窓
- 高所用換気窓
- 外開き窓
- 勝手口ドア
- FIX窓
- シングルハンク
- デザイン窓

呼称高	内法基準h	サッシH	呼称幅		ガラス寸法		
			165	165	アップロールS網戸	アップロールS網戸	
			内法基準w	1,650	1,650		
			サッシW	1,690	1,690		
			外観姿図				
			カラー記号	ホワイト   カラー	ホワイト   カラー		
028	280	350	規格品名	T6PN-165028JD		188	279
			高断熱・遮熱高断熱	¥43,200	¥52,700		
			規格品名	YCB-031028M		238	344
			アップロールS網戸	¥10,500×2			
033	330	400	規格品名	T6PN-165033JD		238	344
			高断熱・遮熱高断熱	¥45,400	¥55,400		
			規格品名	YCB-03603M		238	344
			アップロールS網戸	¥11,000×2			
			ガラス寸法	開き部	242		
			F I X部	958	858		
			網戸寸法	アップロールS網戸	294		

### 寸作製作可能範囲

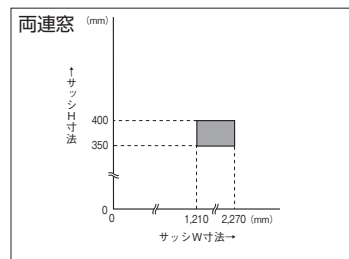
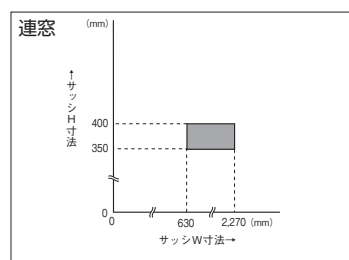
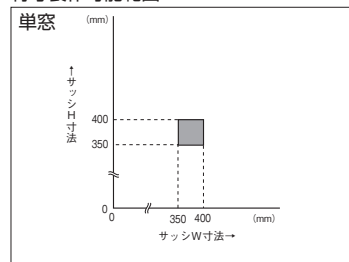

※耐風圧性能は、ガラス種類、サイズにより異なります。ガラス種類により寸法の大きい窓は製作できない場合があります。詳しくはP65をご確認ください。

- サッシの押縁は角押縁となります。
- アップロールS網戸：ネットカラーはブラック、ネット材質はポリエステル(メッシュ18×16)：防錆仕様は上代価格に2,000円が加算されます。品名：YCBB-●●●●●●M
- 価格欄が   の品種は、現地ガラス組み込み品です。

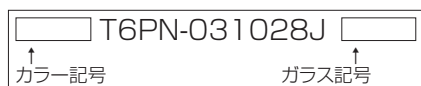

カラー記号		ホワイト	ロイヤルブラウン	クラシックブラック	ルーセントシルバー	ブリックレッド
内観色	外観色	無印	RW	CW	LW	BH
ホワイト	ホワイト	-	-	-	-	-
シラキ	シラキ	-	-	-	-	-
チェリー	チェリー	-	-	-	-	-

### ガラス寸法算出式

幅 (GW)	高さ (GH)
W-158	H-162

### 連窓ガラス寸法算出式

開き部	幅 (GW)	高さ (GH)
FIX部	w1-108	H-162
	w2-22	H-71

### 両連窓ガラス寸法算出式

開き部	幅 (GW)	高さ (GH)
FIX部	w1-108	H-162
	w2+28	H-71

### 代表ガラス記号

H6□W	3mm+G16+Low-E3mm Ar	高断熱透明ガラス-アルゴンガス入り
E6□W	4mm+G16+Low-E3mm Ar	高断熱型ガラス-アルゴンガス入り
B6□W	Low-E3mm+G16+3mm Ar	遮熱高断熱透明ガラス-アルゴンガス入り
T6□W	Low-E3mm+G16+4mm Ar	遮熱高断熱型ガラス-アルゴンガス入り

### 網戸寸法算出式

アップロールS	単窓	幅 (MW)	高さ (MH)
網戸	連窓・両連窓	w1-6	H-56

□内:L…グリーン B…ブロンズ P…クリア E…CVDクリア

※ガラス構成・記号は諸条件により異なります。

サイズ、メーカー等によりアルミスペーサーの場合があります。詳細はお問い合わせください。

- 2枚建 (半外付) スリム障子タイプ
- 2枚建 (半外付) テラス障子タイプ
- 2枚建 (外付) スリム障子タイプ
- 2枚建 (外付) テラス障子タイプ
- 両袖引違い窓
- 4枚建 (半外付)
- 2枚建 (完全外付)
- 4枚建 (完全外付)
- スマートシリーズ
- 2段窓 スマートシリーズ
- 3段窓 スマートシリーズ
- 両連窓 スマートシリーズ
- 大開口 横すべり出し窓
- バルコニー窓
- 外開き窓
- シャノンワイド
- 両開き窓
- テラスドア
- テラスドアN
- ファンライト
- アーチ窓
- マエデール

# 大開口横すべり出し窓 TT6N

- 引違い窓
- 縦すべり出し窓
- 縦すべり出し探窗窓
- ドレープ窓
- 横すべり出し窓
- 高所用換気窓
- 外開き窓
- 勝手口ドア
- FIX窓
- シングルハンク
- デザイン窓

呼称高	内法基準h	サッシH		呼称幅									ガラス寸法	ロール網戸	ロールD網戸
		外観姿図		119			133			146					
		カラー記号	ホワイト	カラー	ウッディ	ホワイト	カラー	ウッディ	ホワイト	カラー	ウッディ				
07	700	770	規格品名	TT6N-11907J			TT6N-13307J			TT6N-14607J			549	966	688
			高断熱・遮熱高断熱	¥43,200	¥51,900	¥58,300	¥44,500	¥53,400	¥60,000	¥46,500	¥55,800	¥62,700			
			規格品名	YRB-11909R(L)			—			—					
			ロール網戸	¥15,500	¥17,100	—	—	—	—	—	—	—			
09	900	970	規格品名	YTD-11907			YTD-13307			YTD-14607			749	966	888
			高断熱・遮熱高断熱	¥52,800	¥63,800	¥69,600	¥53,200	¥64,100	¥69,800	¥55,400	¥66,300	¥71,700			
			規格品名	YRB-11909R(L)			—			—					
			ロール網戸	¥15,500	¥17,100	—	—	—	—	—	—	—			
11	1,100	1,170	規格品名	TT6N-11909J*			TT6N-13309J*			TT6N-14609J*			949	1,366	1,088
			高断熱・遮熱高断熱	¥60,100	¥72,500	¥79,200	¥63,600	¥76,000	¥82,300	¥66,200	¥79,200	¥85,600			
			規格品名	YRB-11913R(L)			—			—					
			ロール網戸	¥18,500	¥20,400	—	—	—	—	—	—	—			
13	1,300	1,370	規格品名	YTD-11911			YTD-13311			YTD-14611			1,149	1,366	1,288
			高断熱・遮熱高断熱	¥67,200	¥80,300	¥86,900	¥70,000	¥83,700	¥90,600	¥72,500	¥86,700	¥93,800			
			規格品名	YRB-11913R(L)			—			—					
			ロール網戸	¥18,500	¥20,400	—	—	—	—	—	—	—			
143	1,430	1,500	規格品名	YTD-11913			YTD-13313			YTD-14613			1,279	—	1,418
			高断熱・遮熱高断熱	¥69,700	¥83,300	¥90,100	¥72,500	¥86,700	¥93,800	¥75,400	¥90,200	¥97,600			
			規格品名	TT6N-119143J*			TT6N-133143J*			TT6N-146143J*					
			ロール網戸	—	—	—	—	—	—	—	—	—			
ガラス寸法				1,017			1,152			1,282					
網戸寸法				1,158			—			—					
スマートシリーズ				1,155			1,290			1,420					

- ※H>900の場合には、開放制限ストッパーが標準装備されます。
- ロック&ロールD網戸（室内側横引巻取式）：ネットカラーはブラック、ネット材質はポリエステル（メッシュ18×16）  
防錆仕様は上代価格に2,000円加算されます。品名：YTD-B-●●●●●●
- ロール網戸（室内側昇降式）：ネットカラーはブラック、ネット材質はガラス繊維（メッシュ18×16）  
防錆仕様は上代価格に2,000円加算されます。品名：YRB-B-●●●●●●
- 価格欄が ■ の品種は、現地ガラス組み込み品です。

- 2枚建（半外付）スリム障子タイプ
- 2枚建（半外付）テラス障子タイプ
- 2枚建（外付）スリム障子タイプ
- 2枚建（外付）テラス障子タイプ
- 両袖引違い窓
- 4枚建（半外付）
- 2枚建（完全外付）
- 4枚建（完全外付）
- スマートシリーズ
- 2段窓スマートシリーズ
- 3段窓スマートシリーズ
- 両連窓スマートシリーズ
- 大開口横すべり出し窓
- バルコニー窓
- 外開き窓
- シャノンワイド
- 両開き窓
- テラスドア
- テラスドアN
- ファンライト
- アーチ窓
- マエデール



カラー記号		ホワイト	無印	RW	CW	LW	BH
外観色	内観色	ホワイト	無印	RW	CW	LW	BH
		シラキ	—	RS	CS	LS	—
		チェリー	—	RC	CC	LC	—

### 代表ガラス記号

H6□W	3mm+G16+Low-E3mm Ar	高断熱透明ガラス-アルゴンガス入り/ウォームエッジ仕様
E6□W	4mm+G16+Low-E3mm Ar	高断熱型ガラス-アルゴンガス入り/ウォームエッジ仕様
B6□W	Low-E3mm+G16+3mm Ar	遮熱高断熱透明ガラス-アルゴンガス入り/ウォームエッジ仕様
T6□W	Low-E3mm+G16+4mm Ar	遮熱高断熱型ガラス-アルゴンガス入り/ウォームエッジ仕様

□内:L…グリーン B…ブロンズ P…クリア E…CVDクリア  
 ※ガラス構成・記号は諸条件により異なります。詳細はお問い合わせください。

### ガラス寸法算出式

幅(GW)	高さ(GH)
W-218	H-221

### 網戸寸法算出式

	幅(MW)	高さ(MH)
ロール網戸	W-77	H-4
ロック&ロールD網戸	W-80	H-82

### 特寸製作可能範囲

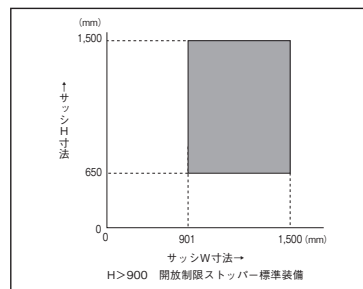

※耐風圧性能は、ガラス種類、サイズにより異なります。ガラス種類により寸法の大きい窓は製作できない場合があります。詳しくはP65をご確認ください。

引違い窓

縦すべり出し  
窓

縦すべり出し  
採風窓

ドレーキップ  
窓

横すべり出し  
窓

高所用  
換気窓

外開き窓

勝手口  
ドア

FIX 窓

シングル  
ハング

デザイン  
窓

2枚建 (半外付)  
スリム障子タイプ

2枚建 (半外付)  
テラス障子タイプ

2枚建 (外付)  
スリム障子タイプ

2枚建 (外付)  
テラス障子タイプ

両袖引違い窓

4枚建  
(半外付)

2枚建  
(完全外付)

4枚建  
(完全外付)

スマートシリーズ

2段窓  
スマートシリーズ

3段窓  
スマートシリーズ

両連窓  
スマートシリーズ

大開口  
横すべり出し窓

バルコニー窓

外開き窓

シャノンワイド

両開き窓

テラスドア

テラスドア N

ファンライト

アーチ窓

マエデール

# 高所用換気窓 OTA6N / OTE6N

- 引違い窓
- 縦すべり出し窓
- 縦すべり出し探窗窓
- ドレープ窓
- 横すべり出し窓
- 高所用換気窓**
- 外開き窓
- 勝手口ドア
- FIX窓
- シングルハンク
- デザイン窓

呼称高	内法基準h	サッシH	呼称幅		046		060		069		074	
			内法基準w		460		600		690		740	
			サッシW		500		640		730		780	
			外観姿図									
			カラー記号		ホワイト	カラー	ホワイト	カラー	ホワイト	カラー	ホワイト	カラー
05	500	570	突き出しタイプ		OTA6N-04605JC		OTA6N-06005JC(E)		OTA6N-06905JC(E)		OTA6N-07405JC(E)	
			高断熱・遮熱高断熱		¥33,600	¥40,300	¥35,600	¥42,700	¥36,900	¥44,200	¥37,600	¥45,100
			規格品名		YOB-03820382		YOB-05220382		YOB-06120382		YOB-06620382	
			網戸		¥8,200		¥8,600		¥8,800		¥9,000	
07	700	770	横すべり出しタイプ		OTE6N-04607JC		OTE6N-06007JC(E)		OTE6N-06907JC(E)		OTE6N-07407JC(E)	
			高断熱・遮熱高断熱		¥33,600	¥40,300	¥35,600	¥42,700	¥36,900	¥44,200	¥37,600	¥45,100
			規格品名		YOB-03820582		YOB-05220582		YOB-06120582		YOB-06620582	
			網戸		¥8,600		¥9,000		¥9,200		¥9,400	
09	900	970	横すべり出しタイプ		OTE6N-04609JC		OTE6N-06009JC(E)		OTE6N-06909JC(E)		OTE6N-07409JC(E)	
			高断熱・遮熱高断熱		¥35,000	¥42,000	¥37,800	¥45,300	¥39,600	¥47,500	¥40,600	¥48,700
			規格品名		YOB-03820782		YOB-05220782		YOB-06120782		YOB-06620782	
			網戸		¥9,100		¥9,500		¥9,800		¥10,000	
11	1100	1170	横すべり出しタイプ				OTE6N-06911JC(E)		OTE6N-07411JC(E)			
			高断熱・遮熱高断熱				¥44,800	¥54,300	¥45,500	¥55,000		
			規格品名				YOB-06120982		YOB-06620982			
			網戸				¥10,300		¥10,500			
ガラス寸法			突き出しタイプ		308		448		538		588	
			FIX部		-		-		-		-	
			横すべり出しタイプ		-		452		542		592	
			FIX部		-		-		-		-	
網戸寸法			固定式網戸		382		522		612		662	

突き出しタイプ：H≤600 横すべり出しタイプ：H≥601。

※上記にはオペレーター本体並びにオペレータ金額は含まれていません。

※サッシ規格品名のC (E) については、C：手動タイプ E：電動タイプとなります。

●高所用換気窓用網戸（室内側固定式）：ネットカラーはブラック、ネット材質はポリプロピレン（メッシュ18×18）

●価格欄が          の品種は、現地ガラス組み込み品です。

### (オペレーター)

手動タイプ	品名	50CC○○●●-W*	64C■○○●●-W	73C■○○●●-W	78C■○○●●-W
価格		¥45,000	¥50,000	¥54,000	¥58,000
電動タイプ	品名		64E-W2	73E-W2	78E-W2
価格			¥78,000	¥79,000	¥79,800

※操作部位置は中央のみ

**オペレーターの詳細は、P37,38をご覧ください。**

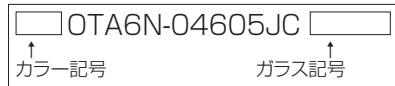

### 代表ガラス記号

H6□W	3mm+G16+Low-E3mm Ar	高断熱透明ガラス-アルゴンガス入り/ウォームエッジ仕様
E6□W	4mm+G16+Low-E3mm Ar	高断熱型ガラス-アルゴンガス入り/ウォームエッジ仕様
B6□W	Low-E3mm+G16+3mm Ar	遮熱高断熱透明ガラス-アルゴンガス入り/ウォームエッジ仕様
T6□W	Low-E3mm+G16+4mm Ar	遮熱高断熱型ガラス-アルゴンガス入り/ウォームエッジ仕様

□内:L…グリーン B…ブロンズ P…クリア E…CVDクリア

※ガラス構成・記号は諸条件により異なります。詳細はお問い合わせください。

### カラー記号

外観色	ホワイト	ロイヤルブラウン	クラシックブラック	ルーセントシルバー	ブリックレッド	
内観色	ホワイト	無印	RW	CW	LW	BH
シラキ	-	-	-	-	-	-
チェリー	-	-	-	-	-	-

### 網戸寸法算出式

		幅 (MW)	高さ (MH)
固定式網戸	単窓	W-118	H-188
	連窓	W1-53	H-188
	両連窓	W1-53	H-188

### ガラス寸法算出式

突き出しタイプ		幅 (GW)	高さ (GH)
単窓	開き部	W-192	H-191
	連窓	開き部 w1-127	H-191
	FIX部	w2-37	H-101
両連窓	開き部	w1-127	H-191
	FIX部	w2+28	H-101

横すべり出しタイプ		幅 (GW)	高さ (GH)
単窓	開き部	W-188	H-191
	連窓	開き部 w1-123	H-191
	FIX部	w2-37	H-101
両連窓	開き部	w1-123	H-191
	FIX部	w2+28	H-101

114	119	165	256	ガラス 寸法	開口 寸法
1,145	1,195	1,650	2,560		
1,185	1,235	1,690	2,600	開口 寸法	
					F-X部
ホワイト カラー	ホワイト カラー	ホワイト カラー	ホワイト カラー	379	
OTA6N-11405JCR(L)	OTA6N-11905JCR(L)	OTA6N-16505JC(E)R(L)			579
¥47,300 ¥56,800	¥47,600 ¥57,100	¥52,000 ¥62,400		779	
YOB-03820382	YOB-03820382	YOB-06120382			979
¥8,200	¥8,200	¥8,800		382	
OTE6N-11407JCR(L)	OTE6N-11907JCR(L)	OTE6N-16507JC(E)R(L)	OTE6N-25607JC(E)D		579
¥47,300 ¥56,800	¥47,600 ¥57,100	¥52,000 ¥62,400	¥75,500 ¥90,600	779	
YOB-03820582	YOB-03820582	YOB-06120582	YOB-06120582		979
¥8,600	¥8,600	¥9,200	¥9,200 × 2	782	
OTE6N-11409JCR(L)	OTE6N-11909JCR(L)	OTE6N-16509JC(E)R(L)	OTE6N-25609JC(E)D		379
¥48,300 ¥58,000	¥48,600 ¥58,300	¥54,600 ¥65,500	¥92,200 ¥109,600	579	
YOB-03820782	YOB-03820782	YOB-06120782	YOB-06120782		779
¥9,100	¥9,100	¥9,800	¥9,800 × 2	979	
			OTE6N-25611JC(E)D		382
			¥101,200 ¥121,400	782	
			YOB-06120982		979
			¥10,300 × 2	382	
308	308	538	—		382
633	683	908	—	782	
312	312	542	542		979
633	683	908	1,138	382	
382	382	612	612		782

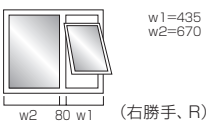
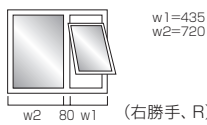
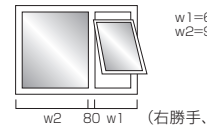
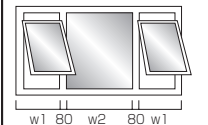
- 引違い窓
- 縦すべり出し窓
- 縦すべり出し探窗窓
- ドレーキップ窓
- 横すべり出し窓
- 高所用換気窓
- 外開き窓
- 勝手口ドア
- FIX窓
- シングルハング
- デザイン窓

- 2枚建 (半外付) スリム障子タイプ
- 2枚建 (半外付) テラス障子タイプ
- 2枚建 (外付) スリム障子タイプ
- 2枚建 (外付) テラス障子タイプ

- 両袖引違い窓
- 4枚建 (半外付)
- 2枚建 (完全外付)
- 4枚建 (完全外付)

- スマートシリーズ
- 2段窓 スマートシリーズ
- 3段窓 スマートシリーズ

- 両連窓 スマートシリーズ
- 大開口 横すべり出し窓

- バルコニー窓
- 外開き窓

- シャノンワイド
- 両開き窓

- テラスドア
- テラスドア N

- ファンライト
- アーチ窓

- マエデール

50CC○○●●-W*	50CC○○●●-W*	73C■○○●●-W	73C■○○●●-W
¥45,000	¥45,000	¥54,000	¥54,000 × 2
		73E-W2	73E-W2
		¥79,000	¥79,000

※操作部位置は中央のみ ※操作部位置は中央のみ

特寸製作可能範囲

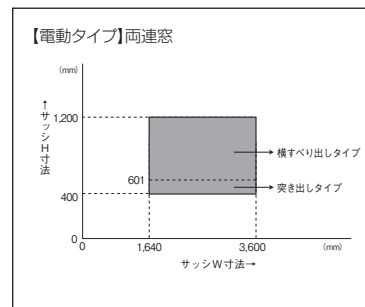
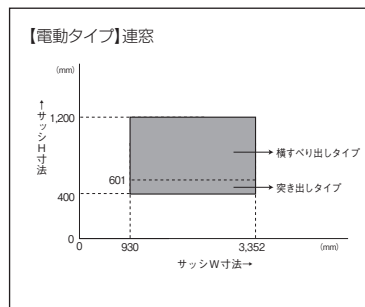
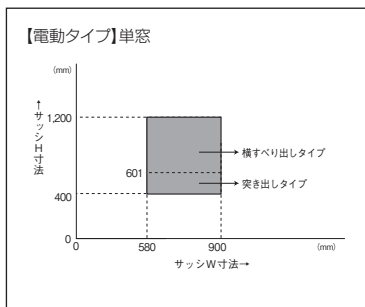
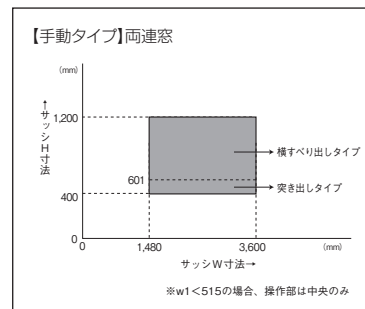
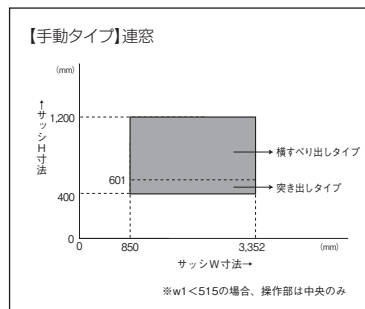
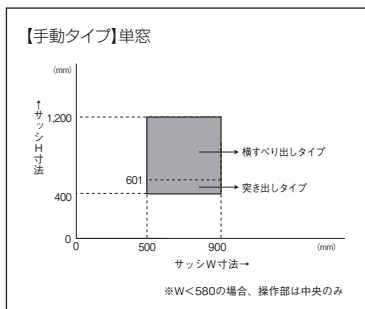

※耐風圧性能は、ガラス種類、サイズにより異なります。ガラス種類により寸法の大きい窓は製作できない場合があります。詳しくはP65をご確認ください。

# 高所用換気窓 OTA6N / OTE6N

- 引違い窓
- 縦すべり出し窓
- 縦すべり出し探風窓
- ドレープ窓
- 横すべり出し窓
- 高所用換気窓**
- 外開き窓
- 勝手口ドア
- FIX窓
- シングルハング
- デザイン窓
- 2枚建 (半外付) スリム障子タイプ
- 2枚建 (半外付) テラス障子タイプ
- 2枚建 (外付) スリム障子タイプ
- 2枚建 (外付) テラス障子タイプ
- 両袖引違い窓
- 4枚建 (半外付)
- 2枚建 (完全外付)
- 4枚建 (完全外付)
- スマートシリーズ
- 2段窓 スマートシリーズ
- 3段窓 スマートシリーズ
- 両連窓 スマートシリーズ
- 大開口 横すべり出し窓
- バルコニー窓
- 外開き窓
- シャノンワイド
- 両開き窓
- テラスドア
- テラスドアN
- ファンライト
- アーチ窓
- マエデール

## ■ご注意

### 《全般》

- 高温・高湿条件の場所や熱源の近い場所では使用できません。
- 本製品は室内用ですので、室外条件では使用できません。
- 積雪時や窓の凍結時、著しい強風時等での使用はしないでください。
- 窓に異物がはさまった状態での使用はしないでください。
- 額縁寸法により、オペレーター本体が取付けられない場合がありますので、事前にご確認ください。  
下部額縁の立ち上がりの推奨寸法は、30mm以下です。

### 《電動オペレーター》

- 電気配線工事は、電気工事店様にご依頼ください。
- AC100V専用です。100V以外には接続しないでください。電装部品の故障の原因になります。
- 機器の分解・改造はしないでください。火災や感電など事故のおそれがあります。
- 電装部品に水がかからないようにご注意ください。電装部品の故障の原因になります。
- 制御ボックスを埋設するスイッチボックスは付属しておりません。必要に応じてご用意ください。  
スイッチボックス：2個用スイッチボックス (カバー付き) パナソニック電工製DS4912同等品
- 停電時は、オペレーターカバー材を取り外し、オペレーター本体内の手動リングを手回しすることで開閉できます。

## ■商品構成について

サッシと手動オペレーター、もしくは電動オペレーターをご発注ください。  
サッシ本体だけでは開閉できません。

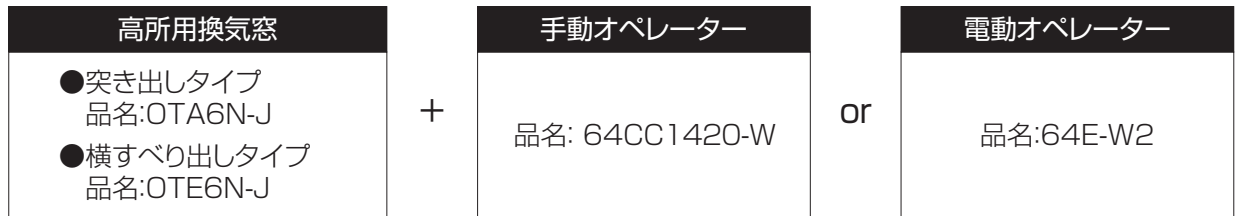

※例:サッシ640に対応、手動、操作部中央、奥行きD=140mm、チェーン長さL=2,000の場合

※例:サッシ640に対応、電動の場合

## 手動オペレーター



### ①オペレーター呼称幅

呼称幅	サッシW寸法	操作部A※1
50	500	-
64	640	120
73	730	165
78	780	190

※1. 操作部位置がR(右部)・L(左部)の場合の寸法です。

### ②操作部位置

中央部	右部	左部
C	R	L

※R(右部)・L(左部)は、外観から見た操作部位置です。

※サッシW<580の場合は、C(中央部)のみの設定となります。

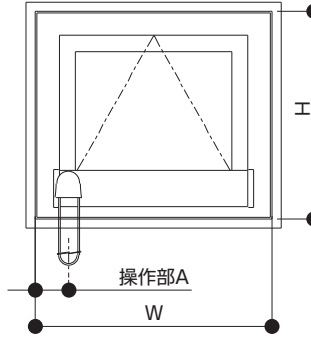

(姿図は操作部位置'R'の場合)

### ③操作部奥行き

	呼称	操作部D
標準品	14	140
オプション	17	170
	20	200
	27	270

※D17,21,27には、振れ止めが同梱されます。  
下部額縁の立ち上がり寸法を27mmに調整してください。

### ④操作チェーン長さ

	呼称	L寸法
標準品	20	2,000
オプション	07	750
	12	1,250
	15	1,500
	18	1,800
	25	2,500

### 操作部D ≤ 140の場合

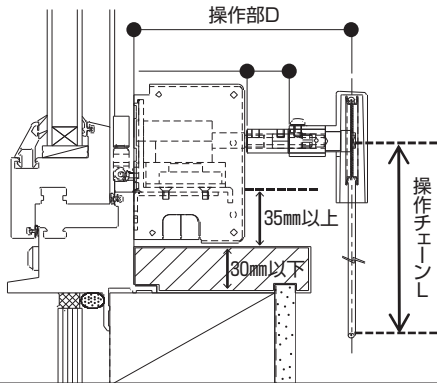

下部額縁の立ち上がり推奨寸法は30mm以下です。  
※額縁からのサッシ見付け寸法は35mm以上必要です。

### 141 ≤ 操作部D ≤ 270の場合

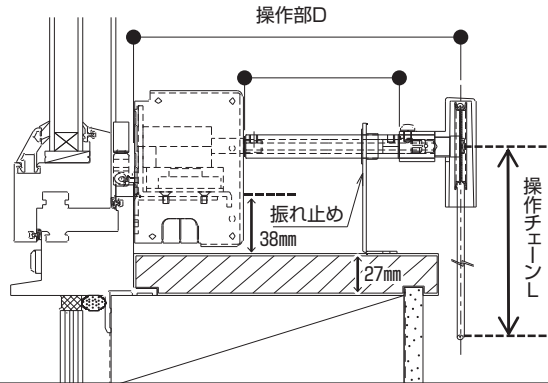

振れ止めの高さが固定されますので、額縁の立ち上がり寸法を27mmに調整してください。  
※額縁からのサッシ見付け寸法は38mmに調整。

## 電動オペレーター

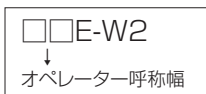

オプション	価格	姿図
延長用配線コード(5m) 品名:OP00EE05	4,200円	

※オペレーター本体と制御ボックスを接続する配線コードは5mです。  
必要に応じて、延長用配線コード(5m)をご発注ください。

引違い窓

縦すべり出し窓

縦すべり出し探窗窓

ドレーキップ窓

横すべり出し窓

高所用換気窓

外開き窓

勝手口ドア

FIX窓

シングルハング

デザイン窓

2枚建(半外付)スリム障子タイプ

2枚建(半外付)テラス障子タイプ

2枚建(外付)スリム障子タイプ

2枚建(外付)テラス障子タイプ

両袖引違い窓

4枚建(半外付)

2枚建(完全外付)

4枚建(完全外付)

スマートシリーズ

2段窓スマートシリーズ

3段窓スマートシリーズ

両連窓スマートシリーズ

大開口横すべり出し窓

バルコニー窓

外開き窓

シャノンワイド

両開き窓

テラスドア

テラスドアN

ファンライト

アーチ窓

マエデール

# バルコニー窓 PB6N

- 引違い窓
- 横すべり出し窓
- 縦すべり出し探窗窓
- ドレープ窓
- 横すべり出し窓
- 高所用換気窓
- 外開き窓**
- 勝手口ドア
- FIX窓
- シングルハンク
- デザイン窓
- 2枚建(半外付)スリム障子タイプ
- 2枚建(半外付)テラス障子タイプ
- 2枚建(外付)スリム障子タイプ
- 2枚建(外付)テラス障子タイプ
- 両袖引違い窓
- 4枚建(半外付)
- 2枚建(完全外付)
- 4枚建(完全外付)
- スマートシリーズ
- 2段窓スマートシリーズ
- 3段窓スマートシリーズ
- 両連窓
- スマートシリーズ
- 大開口
- 横すべり出し窓
- バルコニー窓**
- 外開き窓
- シャノンワイド
- 両開き窓
- テラスドア
- テラスドアN
- ファンライト
- アーチ窓
- マエデール

呼称高	内法基準h	サッシH			呼称幅			内法基準w			サッシW		
		外観姿図			060			069			074		
		外観姿図			(右勝手、R)			(右勝手、R)			(右勝手、R)		
18	1,800	1,870	規格品名	PB6N-06018JR(L)			PB6N-06918JR(L)			PB6N-07418JR(L)			
			高断熱・遮熱高断熱	¥49,800	¥59,700	¥65,200	¥51,000	¥60,200	¥65,900	¥51,500	¥61,000	¥66,700	
			規格品名	YRB-06018R(L)			YRB-06918R(L)			YRB-07418R(L)			
			ロール網戸	¥16,500	¥18,200	¥17,000	¥18,700	¥17,500	¥19,300				
			規格品名	YMB-06018			YMB-06918			YMB-07418			
			ロック&ロールS網戸	¥20,400	¥22,500	¥20,900	¥23,000	¥21,300	¥23,400				
	20	2,000	2,070	規格品名	PB6N-06020JR(L)			PB6N-06920JR(L)			PB6N-07420JR(L)		
				高断熱・遮熱高断熱	¥54,500	¥65,400	¥71,600	¥55,900	¥66,100	¥72,300	¥56,500	¥66,900	¥73,200
				規格品名	YRB-06022R(L)			YRB-06922R(L)			YRB-07422R(L)		
				ロール網戸	¥18,500	¥20,400	¥19,000	¥20,900	¥20,000	¥22,000			
				規格品名	YMB-06020			YMB-06920			YMB-07420		
				ロック&ロールS網戸	¥21,500	¥23,700	¥22,000	¥24,300	¥22,300	¥24,600			
22	2,200	2,270	規格品名	PB6N-06020R(L)			PB6N-06920R(L)			PB6N-07420R(L)			
			高断熱・遮熱高断熱	¥33,300	—	¥35,400	—	¥36,100	—				
			規格品名	YMB-06020R(L)			YMB-06920R(L)			YMB-07420R(L)			
			ロック&ロールS網戸	¥33,300	—	¥35,400	—	¥36,100	—				
			規格品名	YMB-06020R(L)			YMB-06920R(L)			YMB-07420R(L)			
			ロック&ロールS網戸	¥33,300	—	¥35,400	—	¥36,100	—				
ガラス寸法			開き部	418	—	508	—	558	—	—	—		
網戸寸法			ロール網戸	563	—	653	—	703	—	—	—		
			ロック&ロールS網戸	560	—	650	—	700	—	—	—		
			バリアフリー横引き網戸	—	—	—	—	—	—	—	—		

※内外締まりハンドル仕様。

- ロール網戸(室内側昇降式)**：ネットカラーはブラック、ネット材質はガラス繊維(メッシュ18×16)  
商品末尾記号Rの網戸はRタイプの窓に対応し、網戸上げ下げのためのボールチェーンが吊元側に来ようように作られております(L=Lタイプ窓)  
防錆仕様は上代価格に2,000円が加算されます。品名：YRBB-●●●●●●R(L)
- ロック&ロールS網戸(室内側横引巻取式)**：ネットカラーはブラック、ネット材質はポリエステル(メッシュ18×16)  
防錆仕様は上代価格に2,000円が加算されます。品名：YMBB-●●●●●●
- バリアフリー横引き網戸(室内側横引巻取式)**：ネットカラーはブラック、ネット材質はポリエステル(メッシュ18×16)
- 価格欄が   の品種は、現地ガラス組み込み品です。

ガラス寸法算出式

		幅 (GW)	高さ (GH)	
単窓	開き部	W-222	H-221	
	連窓	w1-157	H-221	
両連窓	開き部	w2-37	H-101	
	連窓	w1-157	H-221	
		FIX部	w2+28	H-101

ハンドル高さ

H<1500	H/2
H≥1500	H/2-50

※ハンドル高さはサッシ下端よりハンドル軸心まで。

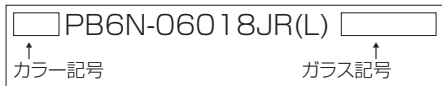

カラー記号

外観色	ホワイト	ロイヤルブラウン	クラシックブラック	ルーセントシルバー	ブリックレッド
内観色	無印	RW	CW	LW	BH
ホワイト	—	RS	CS	LS	—
シラキ	—	RC	CC	LC	—
チェリー	—	—	—	—	—

代表ガラス記号

H6□W	3mm+G16+Low-E3mm Ar	高断熱透明ガラス-アルゴンガス入り/ウォームエッジ仕様
E6□W	4mm+G16+Low-E3mm Ar	高断熱型ガラス-アルゴンガス入り/ウォームエッジ仕様
B6□W	Low-E3mm+G16+3mm Ar	遮熱高断熱透明ガラス-アルゴンガス入り/ウォームエッジ仕様
T6□W	Low-E3mm+G16+4mm Ar	遮熱高断熱型ガラス-アルゴンガス入り/ウォームエッジ仕様

□内:L…グリーン B…ブロンズ P…クリア E…CVDクリア  
※ガラス構成・記号は諸条件により異なります。詳細はお問い合わせください。

網戸寸法算出式

		幅 (MW)	高さ (MH)
ロール網戸	単窓	W-77	H-4
	連窓	w1-12	H-4
ロック&ロールS網戸	単窓	W-80	H-86
	連窓	w1-15	H-86
バリアフリー横引き網戸	単窓	W-80	H-103
	連窓	w1-15	H-103

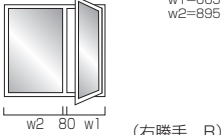
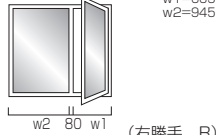
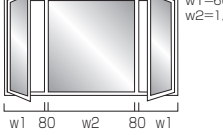

160			165			256			ガラス寸法	開閉部	F	H	網戸寸法
1,600	1,640		1,650	1,690		2,560	2,560	2,600					
 w1=665 w2=895 (右勝手、R)			 w1=665 w2=945 (右勝手、R)			 w1=665 w2=1,110			ガラス寸法	開閉部	F	H	網戸寸法
ホワイト	カラー	ウッディ	ホワイト	カラー	ウッディ	ホワイト	カラー	ウッディ					
PB6N-16018JR(L)			PB6N-16518JR(L)			PB6N-25618JD			1,649	1,769	885	1,866	1,784
¥93,500	¥106,700	¥116,900	¥94,400	¥107,700	¥118,000	¥160,300	¥180,000	¥197,300					
YRB-06918R(L)			YRB-06918R(L)			YRB-06918R(L)			1,649	1,769	885	1,866	1,784
¥17,000	¥18,700	¥18,700	¥17,000	¥18,700	¥18,700	¥17,000×2	¥18,700×2	¥18,700×2					
YMB-06918			YMB-06918			YMB-06918			1,649	1,769	885	1,866	1,784
¥20,900	¥23,000	¥23,000	¥20,900	¥23,000	¥23,000	¥20,900×2	¥23,000×2	¥23,000×2					
YMZ-06918R(L)			YMZ-06918R(L)			YMZ-06918R(L)			1,649	1,769	885	1,866	1,784
¥35,400	—	—	¥35,400	—	—	¥35,400×2	—	—					
PB6N-16020JR(L)			PB6N-16520JR(L)			PB6N-25620JD			1,849	1,969	985	2,066	1,984
¥108,400	¥123,100	¥134,900	¥109,400	¥124,200	¥136,200	¥182,000	¥202,800	¥222,400					
YRB-06922R(L)			YRB-06922R(L)			YRB-06922R(L)			1,849	1,969	985	2,066	1,984
¥19,000	¥20,900	¥20,900	¥19,000	¥20,900	¥20,900	¥19,000×2	¥20,900×2	¥20,900×2					
YMB-06920			YMB-06920			YMB-06920			1,849	1,969	985	2,066	1,984
¥22,000	¥24,300	¥24,300	¥22,000	¥24,300	¥24,300	¥22,000×2	¥24,300×2	¥24,300×2					
YMZ-06920R(L)			YMZ-06920R(L)			YMZ-06920R(L)			1,849	1,969	985	2,066	1,984
¥37,600	—	—	¥37,600	—	—	¥37,600×2	—	—					
PB6N-16022JR(L)			PB6N-16522JR(L)			PB6N-25622JD			2,049	2,169	1,085	2,266	2,184
¥118,400	¥134,200	¥147,300	¥119,600	¥135,500	¥148,700	¥194,800	¥217,300	¥238,300					
YRB-06922R(L)			YRB-06922R(L)			YRB-06922R(L)			2,049	2,169	1,085	2,266	2,184
¥19,000	¥20,900	¥20,900	¥19,000	¥20,900	¥20,900	¥19,000×2	¥20,900×2	¥20,900×2					
YMB-06922			YMB-06922			YMB-06922			2,049	2,169	1,085	2,266	2,184
¥23,100	¥25,400	¥25,400	¥23,100	¥25,400	¥25,400	¥23,100×2	¥25,400×2	¥25,400×2					
YMZ-06922R(L)			YMZ-06922R(L)			YMZ-06922R(L)			2,049	2,169	1,085	2,266	2,184
¥39,300	—	—	¥39,300	—	—	¥39,300×2	—	—					
508			508			508			2,049	2,169	1,085	2,266	2,184
858			908			1,138							
653			653			653							
650			650			650							

- 引違い窓
- 横すべり出し窓
- 横すべり出し採風窓
- ドレーキップ窓
- 横すべり出し窓
- 高所用換気窓
- 外開き窓
- 勝手口ドア
- FIX窓
- シングルハンク
- デザイン窓

- 2枚建 (半外付) スリム障子タイプ
- 2枚建 (半外付) テラス障子タイプ
- 2枚建 (外付) スリム障子タイプ
- 2枚建 (外付) テラス障子タイプ
- 両袖引違い窓
- 4枚建 (半外付)
- 2枚建 (完全外付)
- 4枚建 (完全外付)
- スマートシリーズ
- 2段窓
- スマートシリーズ
- 3段窓
- スマートシリーズ
- 両連窓
- スマートシリーズ
- 大開口
- 横すべり出し窓

- バルコニー窓
- 外開き窓
- シャノンワイド
- 両開き窓
- テラスドア
- テラスドア N
- ファンライト
- アーチ窓
- マエデール

特寸製作可能範囲

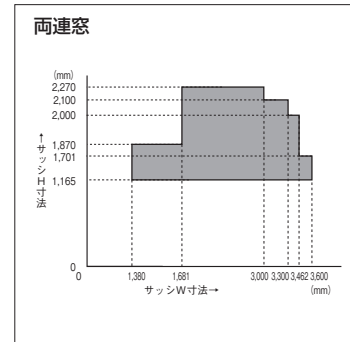
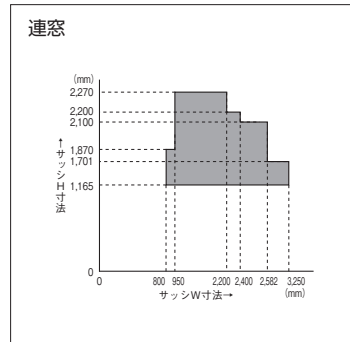
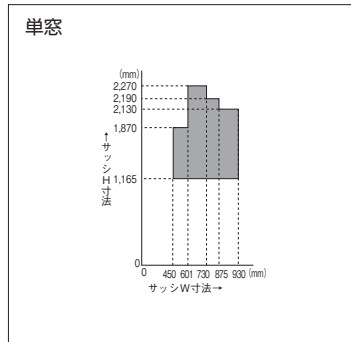

※耐風圧性能は、ガラス種類、サイズにより異なります。ガラス種類により寸法の大きい窓は製作できない場合があります。詳しくはP65をご確認ください。

# 外開き窓 H6N

- 引違い窓
- 横すべり出し窓
- 縦すべり出し探窗窓
- ドレープ窓
- 横すべり出し窓
- 高所用換気窓
- 外開き窓**
- 勝手口ドア
- FIX窓
- シングルハンク
- デザイン窓

呼称高	内法基準h	サッシH	呼称幅			060			069			074				
			内法基準w			600			690			740				
			サッシW			640			730			780				
外観姿図																
カラー記号			ホワイト カラー ウッディ			ホワイト カラー ウッディ			ホワイト カラー ウッディ							
15	1,500	1,570	規格品名 H6N-06015JR(L)			H6N-06915JR(L)			H6N-07415JR(L)							
			高断熱・遮熱高断熱			¥41,000	¥49,000	¥54,200	¥44,000	¥53,800	¥58,900	¥44,800	¥54,800	¥60,000		
			規格品名 YRB-06018R(L)			YRB-06918R(L)			YRB-07418R(L)							
			ロール網戸			¥16,500	¥18,200	¥18,200	¥17,000	¥18,700	¥18,700	¥17,500	¥19,300	¥19,300		
			規格品名 YMB-06015			YMB-06915			YMB-07415							
			ロック&ロールS網戸			¥18,900	¥20,800	¥20,800	¥19,300	¥21,300	¥21,300	¥19,700	¥21,700	¥21,700		
18	1,800	1,870	規格品名 H6N-06018JR(L)			H6N-06918JR(L)			H6N-07418JR(L)							
			高断熱・遮熱高断熱			¥41,500	¥50,000	¥54,900	¥50,500	¥60,200	¥66,100	¥51,000	¥61,000	¥67,000		
			規格品名 YRB-06018R(L)			YRB-06918R(L)			YRB-07418R(L)							
			ロール網戸			¥16,500	¥18,200	¥18,200	¥17,000	¥18,700	¥18,700	¥17,500	¥19,300	¥19,300		
			規格品名 YMB-06018			YMB-06918			YMB-07418							
			ロック&ロールS網戸			¥20,400	¥22,500	¥22,500	¥20,900	¥23,000	¥23,000	¥21,300	¥23,400	¥23,400		
20	2,000	2,070	規格品名 H6N-06020JR(L)			H6N-06920JR(L)			H6N-07420JR(L)							
			高断熱・遮熱高断熱			¥45,500	¥54,900	¥60,300	¥55,700	¥66,400	¥72,900	¥56,200	¥67,200	¥73,800		
			規格品名 YRB-06022R(L)			YRB-06922R(L)			YRB-07422R(L)							
			ロール網戸			¥18,500	¥20,400	¥20,400	¥19,000	¥20,900	¥20,900	¥20,000	¥22,000	¥22,000		
			規格品名 YMB-06020			YMB-06920			YMB-07420							
			ロック&ロールS網戸			¥21,500	¥23,700	¥23,700	¥22,000	¥24,300	¥24,300	¥22,300	¥24,600	¥24,600		
ガラス寸法			開き部 418			508			558							
網戸寸法			ロール網戸 563			653			703							
ロック&ロールS網戸			560			650			700							

## 代用進入口対応規格

呼称高	内法基準h	サッシH	呼称幅			ガラス寸法	ロール網戸寸法	ロック&ロールS網戸寸法			
			084								
			内法基準w								
13	1,300	1,370	サッシW			880					
			ホワイト カラー ウッディ								
			規格品名 H6N-08413JR(L)			透明・型ガラス			¥44,800	¥54,800	¥60,000
			規格品名 YRB-08413R(L)			ロール網戸			¥17,500	¥19,300	¥19,300
			規格品名 YMB-08413			ロック&ロールS網戸			¥19,700	¥21,700	¥21,700
			ガラス寸法			開き部 658					
網戸寸法			ロール網戸 803								
ロック&ロールS網戸			800								

- ロール網戸 (室内側昇降式)** : ネットカラーはブラック、ネット材質はガラス繊維 (メッシュ18×16)  
商品末尾記号Rの網戸はRタイプの窓に対応し、網戸上げ下げのためのボールチェーンが吊元側に来るように作られております (L=Lタイプ窓)  
防錆仕様は上代価格に2,000円が加算されます。品名: YRBB-●●●●●R(L)
- ロック&ロールS網戸 (室内側横引巻取式)** : ネットカラーはブラック、ネット材質はポリエステル (メッシュ18×16)  
防錆仕様は上代価格に2,000円が加算されます。品名: YMBS-●●●●●
- 価格欄が**  の品種は、現地ガラス組み込み品です。

- シャノンワイド
- 両開き窓
- テラスドア
- テラスドアN
- ファンライト
- アーチ窓
- マエデール

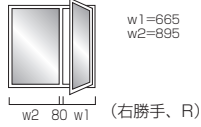
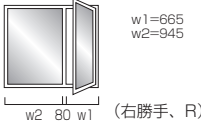
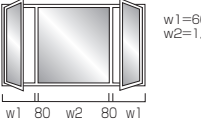
160			165			256			ガラス寸法	ハンドル高さ (CVDクリアE) ネット寸法	網戸寸法 ロール網戸 ロック&ロール 網戸
幅	高さ	サッシW寸法	幅	高さ	サッシW寸法	幅	高さ	サッシW寸法			
1,600	1,640		1,650	1,690		2,560	2,600				
											
ホワイト	カラー	ウッディ	ホワイト	カラー	ウッディ	ホワイト	カラー	ウッディ	開き部	FIX部	ロール網戸
H6N-16015JR(L)			H6N-16515JR(L)			H6N-25615JD			1,349	1,469	1,484
¥64,700	¥80,600	¥88,700	¥66,200	¥81,400	¥89,600	¥115,100	¥140,200	¥154,400	1,469	1,489	1,484
YRB-06918R(L)			YRB-06918R(L)			YRB-06918R(L)			1,649	1,769	1,784
¥17,000	¥18,700	¥18,700	¥17,000	¥18,700	¥18,700	¥17,000×2	¥18,700×2	¥18,700×2	1,649	1,769	1,784
YMB-06915			YMB-06915			YMB-06915			1,849	1,969	1,984
¥19,300	¥21,300	¥21,300	¥19,300	¥21,300	¥21,300	¥19,300×2	¥21,300×2	¥21,300×2	1,849	1,969	1,984
H6N-16018JR(L)			H6N-16518JR(L)			H6N-25618JD			1,649	1,769	1,784
¥90,700	¥103,800	¥114,100	¥91,600	¥104,800	¥115,200	¥154,600	¥174,300	¥191,600	1,649	1,769	1,784
YRB-06918R(L)			YRB-06918R(L)			YRB-06918R(L)			1,849	1,969	1,984
¥17,000	¥18,700	¥18,700	¥17,000	¥18,700	¥18,700	¥17,000×2	¥18,700×2	¥18,700×2	1,849	1,969	1,984
YMB-06918			YMB-06918			YMB-06918			2,049	2,169	2,184
¥20,900	¥23,000	¥23,000	¥20,900	¥23,000	¥23,000	¥20,900×2	¥23,000×2	¥23,000×2	2,049	2,169	2,184
H6N-16020JR(L)			H6N-16520JR(L)			H6N-25620JD			1,849	1,969	1,984
¥105,500	¥120,200	¥132,100	¥106,600	¥121,400	¥133,400	¥176,300	¥197,100	¥216,700	1,849	1,969	1,984
YRB-06922R(L)			YRB-06922R(L)			YRB-06922R(L)			2,049	2,169	2,184
¥19,000	¥20,900	¥20,900	¥19,000	¥20,900	¥20,900	¥19,000×2	¥20,900×2	¥20,900×2	2,049	2,169	2,184
YMB-06920			YMB-06920			YMB-06920			2,249	2,369	2,384
¥22,000	¥24,300	¥24,300	¥22,000	¥24,300	¥24,300	¥22,000×2	¥24,300×2	¥24,300×2	2,249	2,369	2,384
H6N-16022JR(L)			H6N-16522JR(L) P4			H6N-25622JD			2,049	2,169	2,184
¥115,600	¥131,400	¥144,400	¥116,700	¥132,700	¥145,800	¥189,100	¥211,600	¥232,600	2,049	2,169	2,184
YRB-06922R(L)			YRB-06922R(L)			YRB-06922R(L)			2,249	2,369	2,384
¥19,000	¥20,900	¥20,900	¥19,000	¥20,900	¥20,900	¥19,000×2	¥20,900×2	¥20,900×2	2,249	2,369	2,384
YMB-06922			YMB-06922			YMB-06922			2,449	2,569	2,584
¥23,100	¥25,400	¥25,400	¥23,100	¥25,400	¥25,400	¥23,100×2	¥25,400×2	¥25,400×2	2,449	2,569	2,584
508	858		508	908		508	1,138				
653	653		653	653		653	653				
650	650		650	650		650	650				

- 引違い窓
- 横すべり出し窓
- 横すべり出し採風窓
- ドレーキップ窓
- 横すべり出し窓
- 高所用換気窓
- 外開き窓
- 勝手口ドア
- FIX窓
- シングルハンク
- デザイン窓

- 2枚建 (半外付) スリム障子タイプ
- 2枚建 (半外付) テラス障子タイプ
- 2枚建 (外付) スリム障子タイプ
- 2枚建 (外付) テラス障子タイプ
- 両袖引違い窓
- 4枚建 (半外付)
- 2枚建 (完全外付)
- 4枚建 (完全外付)
- スマートシリーズ
- 2段窓 スマートシリーズ
- 3段窓 スマートシリーズ
- 両連窓 スマートシリーズ
- 大開口横すべり出し窓

- バルコニー窓
- 外開き窓
- シャノンワイド
- 両開き窓
- テラスドア
- テラスドアN
- ファンライト
- アーチ窓
- マエデール

ガラス寸法算出式

		幅 (GW)	高さ (GH)
単窓		W-222	H-221
連窓	開き部	w1-157	H-221
	FIX部	w2-37	H-101
両連窓	開き部	w1-157	H-221
	FIX部	w2+28	H-101

ハンドル高さ

H<1500	H/2
H≥1500	H/2-50

※ハンドル高さはサッシ下端よりハンドル軸心まで。

網戸寸法算出式

		幅 (MW)	高さ (MH)
ロール網戸	単窓	W-77	H-4
	連窓	w1-12	H-4
ロック&ロール網戸	単窓	W-80	H-86
	連窓	w1-15	H-86



カラー記号

外観色 内観色	ホワイト	ロイヤル ブラウン	クラシック ブラック	ルーセント シルバー	ブリック レッド
ホワイト	無印	RW	CW	LW	BH
シラキ	-	RS	CS	LS	-
チェリー	-	RC	CC	LC	-

代表ガラス記号

H6□W	3mm+G16+Low-E3mm Ar	高断熱透明ガラス-アルゴンガス入り/ウォームエッジ仕様
E6□W	4mm+G16+Low-E3mm Ar	高断熱型ガラス-アルゴンガス入り/ウォームエッジ仕様
B6□W	Low-E3mm+G16+3mm Ar	遮熱高断熱透明ガラス-アルゴンガス入り/ウォームエッジ仕様
T6□W	Low-E3mm+G16+4mm Ar	遮熱高断熱型ガラス-アルゴンガス入り/ウォームエッジ仕様

□内:L...グリーン B...ブロンズ P...クリア E...CVDクリア

※ガラス構成・記号は諸条件により異なります。詳細はお問い合わせください。

特寸製作可能範囲

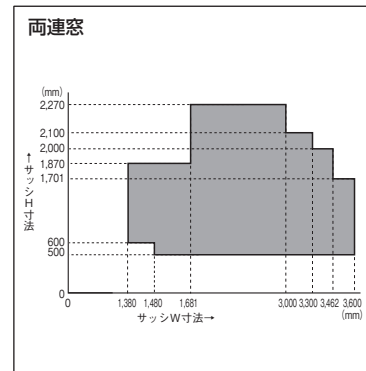
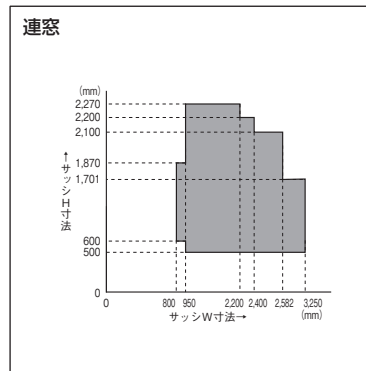
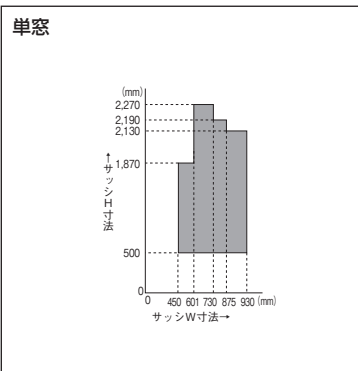

※耐風圧性能は、ガラス種類、サイズにより異なります。ガラス種類により寸法の大きい窓は製作できない場合があります。詳しくはP65をご確認ください。

# シャノワイド HF6N

- 引違い窓
- 横すべり出し窓
- 縦すべり出し探窗窓
- ドレープ窓
- 横すべり出し窓
- 高所用換気窓
- 外開き窓**
- 勝手口ドア
- FIX窓
- シングルハンク
- デザイン窓

呼称幅	165			256			ガラス寸法	網戸寸法
	内法基準w	サッシW	サッシH	内法基準w	サッシW	サッシH		
内法基準h	1,650	1,690	1,870	2,560	2,600	2,270		
外観姿図								
カラー記号	ホワイト	カラー	ウッディ	ホワイト	カラー	ウッディ		
規格品名	HF6N-16518JD			HF6N-25618JD				
高断熱・遮熱高断熱	¥119,600	¥137,900	¥151,500	¥206,000	¥234,700	¥258,100		
規格品名	YMB-05611			YMB-06611				
ロック&ロールS網戸	¥16,400×2	¥18,100×2	¥17,000×2	¥17,000×2	¥18,700×2	¥18,700×2		
規格品名	HF6N-16520JD			HF6N-25620JD				
高断熱・遮熱高断熱	¥136,300	¥156,300	¥171,800	¥230,800	¥260,800	¥286,700		
規格品名	YMB-05613			YMB-06613				
ロック&ロールS網戸	¥17,500×2	¥19,300×2	¥18,100×2	¥18,100×2	¥19,900×2	¥19,900×2		
規格品名	HF6N-16522JD			HF6N-25622JD				
高断熱・遮熱高断熱	¥148,200	¥169,600	¥186,400	¥246,800	¥278,900	¥306,700		
規格品名	YMB-05615			YMB-06615				
ロック&ロールS網戸	¥18,800×2	¥20,700×2	¥19,200×2	¥19,200×2	¥21,100×2	¥21,100×2		
ガラス寸法	開き部	378		478				
	中央FIX部	488		573				
	両端FIX部	498		598				
網戸寸法	ロック&ロールS網戸	520		620				

●ロック&ロールS網戸（室内側横引巻取式）：ネットカラーはブラック、ネット材質はポリエステル（メッシュ18×16）防錆仕様は上代価格に2,000円が加算されます。品名：YMBB-●●●●●●●●

●価格欄が          の品種は、現地ガラス組み込み品です。

- 2枚建（半外付）スリム障子タイプ
- 2枚建（半外付）テラス障子タイプ
- 2枚建（外付）スリム障子タイプ
- 2枚建（外付）テラス障子タイプ
- 両袖引違い窓
- 4枚建（半外付）
- 2枚建（完全外付）
- 4枚建（完全外付）
- スマートシリーズ
- 2段窓スマートシリーズ
- 3段窓スマートシリーズ
- 両連窓スマートシリーズ
- 大開口横すべり出し窓
- バルコニー窓
- 外開き窓
- シャノワイド**
- 両開き窓
- テラスドア
- テラスドアN
- ファンライト
- アーチ窓
- マエデール



カラー記号		外観色					
内観色	ホワイト	ロイヤルブラウン	クラシックブラック	ルーセントシルバー	ブリックレッド		
ホワイト	無印	RW	CW	LW	BH		
シラキ	—	RS	CS	LS	—		
チェリー	—	RC	CC	LC	—		

### 代表ガラス記号

H6□W	3mm+G16+Low-E3mm Ar	高断熱透明ガラス-アルゴンガス入り/ウォームエッジ仕様
E6□W	4mm+G16+Low-E3mm Ar	高断熱型ガラス-アルゴンガス入り/ウォームエッジ仕様
B6□W	Low-E3mm+G16+3mm Ar	遮熱高断熱透明ガラス-アルゴンガス入り/ウォームエッジ仕様
T6□W	Low-E3mm+G16+4mm Ar	遮熱高断熱型ガラス-アルゴンガス入り/ウォームエッジ仕様

□内：L…グリーン B…ブロンズ P…クリア E…CVDクリア  
 ※ガラス構成・記号は諸条件により異なります。詳細はお問い合わせください。

### ハンドル高さ

h1 < 1435	(h1 - 65) / 2 + h2 + 80
h1 ≥ 1435	(h1 - 65) / 2 + h2 + 30

※ハンドル高さはサッシ下端よりハンドル軸心まで。

### 網戸寸法算出式

	幅 (MW)	高さ (MH)
ロック&ロールS網戸	w1 - 15	h1 - 21

### ガラス寸法算出式

		幅 (GW)	高さ (GH)
上部	両袖開き部	w1 - 157	h1 - 156
	中央FIX部	w2 + 28	h1 - 36
下部	両袖FIX部	w1 - 37	h2 - 36
	中央FIX部	w2 + 28	h2 - 36

### 特寸製作可能範囲

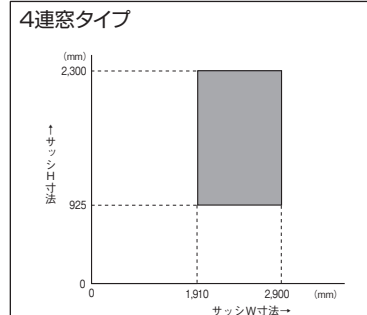
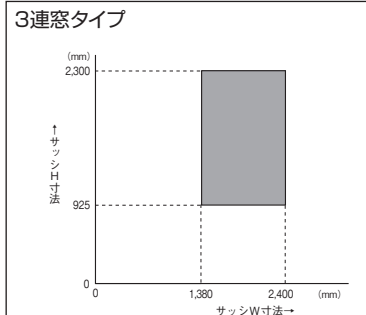

※耐風圧性能は、ガラス種類、サイズにより異なります。ガラス種類により寸法の大きい窓は製作できない場合があります。詳しくはP65をご確認ください。

# 両開き窓 J6N

呼称高	呼称幅		074			119			165			ハンドル高さ (サッシ内端よりハンドル軸心までの長さ)	網戸寸法	
	内法基準w		740			1,195			1,650					
	サッシW		780			1,235			1,690					
11	1,100	1,170	外観姿図			外観姿図			外観姿図			ガラス寸法	ロール網戸	
			カラー記号	ホワイト	カラー	ウッディ	ホワイト	カラー	ウッディ	ホワイト	カラー			ウッディ
11	1,100	1,170	規格品名	J6N-07411J			J6N-11911J			J6N-16511J			949	585
			高断熱・遮熱高断熱	¥59,300	¥72,700	¥79,900	¥79,900	¥94,900	¥104,300	¥100,100	¥120,700	¥132,600		
			規格品名	YRB-07413R(L)			YRB-11913R(L)			-				
			ロール網戸	¥15,500	¥17,100	¥17,100	¥18,500	¥20,400	¥20,400	-	-	-		
			規格品名	YMB-07411			YMWB-11911			YMWB-16511				
13	1,300	1,370	規格品名	J6N-07413J			J6N-11913J			J6N-16513J			1,149	685
			高断熱・遮熱高断熱	¥66,800	¥81,800	¥89,900	¥93,700	¥111,300	¥122,300	¥117,500	¥141,700	¥155,700		
			規格品名	YRB-07413R(L)			YRB-11913R(L)			-				
			ロール網戸	¥15,500	¥17,100	¥17,100	¥18,500	¥20,400	¥20,400	-	-	-		
			規格品名	YMB-07413			YMWB-11913			YMWB-16513				
15	1,500	1,570	規格品名	J6N-07415J			J6N-11915J			J6N-16515J			1,349	785
			高断熱・遮熱高断熱	¥73,600	¥90,500	¥99,500	¥102,400	¥122,800	¥134,700	¥129,900	¥154,300	¥169,100		
			規格品名	YRB-07418R(L)			-			-				
			ロール網戸	¥17,500	¥19,300	¥19,300	-	-	-	-	-	-		
			規格品名	YMB-07415			YMWB-11915			YMWB-16515				
ガラス寸法			200			427			655			1,366	1,284	
網戸寸法			ロール網戸			703			-					
			ロック&ロールS網戸			700			1,165			1,566	1,484	
			ロック&ロールS網戸			700			1,620					

- 引違い窓
- 横すべり出し窓
- 横すべり出し採風窓
- ドレープ窓
- 横すべり出し窓
- 高所用換気窓
- 外開き窓
- 勝手口ドア
- FIX窓
- シングルハンク
- デザイン窓

- 2枚建 (半外付) スリム障子タイプ
- 2枚建 (外付) テラス障子タイプ
- 2枚建 (外付) テラス障子タイプ
- 2枚建 (外付) テラス障子タイプ
- 2枚建 (外付) テラス障子タイプ
- 両袖引違い窓
- 4枚建 (半外付)
- 2枚建 (完全外付)
- 4枚建 (完全外付)
- スマートシリーズ
- 2段窓 スマートシリーズ
- 3段窓 スマートシリーズ
- 両連窓 スマートシリーズ
- 大開口 横すべり出し窓
- バルコニー窓
- 外開き窓
- シャノンワイド

- ロール網戸 (室内側昇降式) : ネットカラーはブラック、ネット材質はガラス繊維 (メッシュ18×16) 防錆仕様は上代価格に2,000円が加算されます。品名: YRBB-●●●●●●R(L)
- ロック&ロールS網戸 (室内側横引巻取式) : ネットカラーはブラック、ネット材質はポリエステル (メッシュ18×16) ネットW寸法851以上は両引き仕様となり、規格品名YMWBとなります。防錆仕様は上代価格に2,000円が加算されます。品名: YMBB-●●●●●●
- 価格欄が  の品種は、現地ガラス組み込み品です。

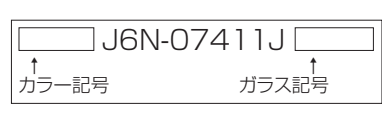

ハンドル高さ

H<1500	H/2
H≥1500	H/2-50

※ハンドル高さはサッシ下端よりハンドル軸心まで。

カラー記号

外観色	ホワイト	ロイヤルブラウン	クラシックブラック	ルーセントシルバー	フリックレッド
内観色	ホワイト	無印	RW	CW	LW
	シラキ	-	RS	CS	LS
	チェリー	-	RC	CC	LC

網戸寸法算出式

	幅 (MW)
ロール網戸	W-77
ロック&ロールS網戸	W-80
ロック&ロールS網戸両引き	W-70

代表ガラス記号

ガラス記号	ガラス仕様	特徴
H6□W	3mm+G16+Low-E3mm Ar	高断熱透明ガラス-アルゴンガス入り/ウォームエッジ仕様
E6□W	4mm+G16+Low-E3mm Ar	高断熱型ガラス-アルゴンガス入り/ウォームエッジ仕様
B6□W	Low-E3mm+G16+3mm Ar	遮熱高断熱透明ガラス-アルゴンガス入り/ウォームエッジ仕様
T6□W	Low-E3mm+G16+4mm Ar	遮熱高断熱型ガラス-アルゴンガス入り/ウォームエッジ仕様

ガラス寸法算出式

幅 (GW)	高さ (GH)
W/2-190	H-221

□内:L...グリーン B...ブロンズ P...クリア E...CVDクリア  
 ※ガラス構成・記号は諸条件により異なります。詳細はお問い合わせください。

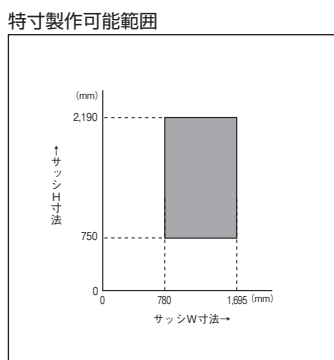

※耐風圧性能は、ガラス種類、サイズにより異なります。ガラス種類により寸法の大きい窓は製作できない場合があります。詳しくはP65をご確認ください。





# テラスドアN PD6N

- 引違い窓
- 縦すべり出し窓
- 縦すべり出し探窗窓
- ドレープ窓
- 横すべり出し窓
- 高所用換気窓
- 外開き窓
- 勝手口ドア
- FIX窓
- シングルハンク
- デザイン窓
- 2枚建(半外付)スリム障子タイプ
- 2枚建(半外付)テラス障子タイプ
- 2枚建(外付)スリム障子タイプ
- 2枚建(外付)テラス障子タイプ
- 両袖引違い窓
- 4枚建(半外付)
- 2枚建(完全外付)
- 4枚建(完全外付)
- スマートシリーズ
- 2段窓スマートシリーズ
- 3段窓スマートシリーズ
- 両連窓スマートシリーズ
- 大開口横すべり出し窓
- バルコニー窓
- 外開き窓
- シャノンワイド
- 両開き窓
- テラスドア
- テラスドアN
- ファンライト
- アーチ窓
- マエデール

呼称幅	069			074			078					
	内法基準w	サッシW		内法基準w	サッシW		内法基準w	サッシW				
18	1,800	1,870	規格品名	PD6N-06918JR(L)	PD6N-07418JR(L)	PD6N-07818JR(L)						
			高断熱・遮熱高断熱	¥76,600	¥86,700	¥92,800	¥77,900	¥87,800	¥93,900	¥79,700	¥89,800	¥96,200
			規格品名	YRB-06918R(L)	YRB-07418R(L)	YRB-07818R(L)						
			ロール網戸	¥17,000	¥18,700	¥17,500	¥19,300	¥18,000	¥19,800			
			規格品名	YMB-06918	YMB-07418	YMB-07818						
			ロック&ロール網戸	¥20,900	¥23,000	¥21,300	¥23,400	¥21,500	¥23,700			
			規格品名	YMZ-06918R(L)	YMZ-07418R(L)	YMZ-07818R(L)						
			パリアフリー横引き網戸	¥35,400	-	¥36,100	-	¥37,000	-			
			規格品名	PD6N-06920JR(L)	PD6N-07420JR(L)	PD6N-07820JR(L)						
			高断熱・遮熱高断熱	¥82,200	¥94,500	¥101,300	¥83,500	¥95,300	¥102,200	¥85,000	¥96,200	¥103,200
規格品名	YRB-06922R(L)	YRB-07422R(L)	YRB-07822R(L)									
ロール網戸	¥19,000	¥20,900	¥20,000	¥22,000	¥21,000	¥23,100						
規格品名	YMB-06920	YMB-07420	YMB-07820									
ロック&ロール網戸	¥22,000	¥24,300	¥22,300	¥24,600	¥22,600	¥24,800						
規格品名	YMZ-06920R(L)	YMZ-07420R(L)	YMZ-07820R(L)									
パリアフリー横引き網戸	¥37,600	-	¥38,500	-	¥39,500	-						
18	1,800	1,870	規格品名	PD6N-06918JNR(L)	PD6N-07418JNR(L)	PD6N-07818JNR(L)						
			高断熱・遮熱高断熱	¥81,600	¥92,900	-	¥81,800	¥93,100	-	¥84,700	¥96,200	-
			規格品名	YRB-06918R(L)	YRB-07418R(L)	YRB-07818R(L)						
			ロール網戸	¥17,000	-	¥17,500	-	¥18,000	-			
			規格品名	YMB-06918	YMB-07418	YMB-07818						
			ロック&ロール網戸	¥20,900	-	¥21,300	-	¥21,500	-			
			規格品名	YMZ-06918R(L)	YMZ-07418R(L)	YMZ-07818R(L)						
			パリアフリー横引き網戸	¥35,400	-	¥36,100	-	¥37,000	-			
			規格品名	PD6N-06920JNR(L)	PD6N-07420JNR(L)	PD6N-07820JNR(L)						
			高断熱・遮熱高断熱	¥87,200	¥101,900	-	¥87,400	¥102,200	-	¥90,500	¥103,200	-
規格品名	YRB-06922R(L)	YRB-07422R(L)	YRB-07822R(L)									
ロール網戸	¥19,000	-	¥20,000	-	¥21,000	-						
規格品名	YMB-06920	YMB-07420	YMB-07820									
ロック&ロール網戸	¥22,000	-	¥22,300	-	¥22,600	-						
規格品名	YMZ-06920R(L)	YMZ-07420R(L)	YMZ-07820R(L)									
パリアフリー横引き網戸	¥37,600	-	¥38,500	-	¥39,500	-						
22	2,200	2,270	規格品名	PD6N-06922JNR(L)	PD6N-07422JNR(L)	PD6N-07822JNR(L)						
			高断熱・遮熱高断熱	¥93,300	¥109,500	-	¥93,500	¥109,700	-	¥96,900	¥110,900	-
			規格品名	YRB-06922R(L)	YRB-07422R(L)	YRB-07822R(L)						
			ロール網戸	¥19,000	-	¥20,000	-	¥21,000	-			
			規格品名	YMB-06918	YMB-07418	YMB-07818						
			ロック&ロール網戸	¥20,900	-	¥21,300	-	¥21,500	-			
			規格品名	YMZ-06918R(L)	YMZ-07418R(L)	YMZ-07818R(L)						
			パリアフリー横引き網戸	¥35,400	-	¥36,100	-	¥37,000	-			
			開き部	434	484	524						
			FIX部	628	678	718						
ロール網戸	653	703	743									
網戸寸法	650	700	740									

●価格欄が の品種は、現地ガラス組み込み品です。



083	ガラスノズル	注	ハ	網
830				
870				
 (右勝手、R)				
ホワイト	カラー	ウッディ	1.575	885
PD6N-08318JR(L)			1.575	885
¥84,100	¥95,000	¥101,900	1.866	1.784
YRB-08318R(L)			1.866	1.784
¥18,000	¥19,800		1.767	
YMB-08318				
¥21,800	¥24,000			
YMZ-08318R(L)				
¥37,700				
PD6N-08320JR(L)			1.775	985
¥89,900	¥101,900	¥109,400	1.775	985
YRB-08322R(L)			1.775	985
¥21,000	¥23,100		2.266	1.984
YMB-08320			2.266	1.984
¥22,900	¥25,300		1.967	
YMZ-08320R(L)			1.967	
¥40,300				
 (右勝手、R)				
PD6N-08318JNR(L)			762	885
¥89,500	¥102,000		762	885
YRB-08318R(L)			762	885
¥18,000			1.866	1.784
YMB-08318			1.866	1.784
¥21,800			1.767	
YMZ-08318R(L)				
¥37,700				
PD6N-08320JNR(L)			862	985
¥95,800	¥109,500		862	985
YRB-08322R(L)			862	985
¥21,000			2.266	1.984
YMB-08320			2.266	1.984
¥22,900			1.967	
YMZ-08320R(L)			1.967	
¥40,300				
 (右勝手、R)				
PD6N-08322JNR(L)			762	349
¥102,700	¥117,800		762	349
YRB-08322R(L)			762	349
¥21,000			885	2.266
YMB-08318			885	2.266
¥21,800			1.784	1.767
YMZ-08318R(L)			1.784	1.767
¥37,700				
574				
768				
793				
790				

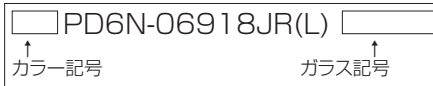

カラー記号

外観色	ホワイト	ロイヤル ブラウン	クラシック ブラック	ルーセント シルバー	ブリック レッド
内観色	ホワイト	無印	RW	CW	LW
シラキ	—	RS*	CS*	LS*	—
チェリー	—	RC*	CC*	LC*	—

※中棧付タイプは不可。

代表ガラス記号

H6□W	3mm+G16+Low-E3mm Ar	高断熱透明ガラス-アルゴンガス入り/ウォームエッジ仕様
E6□W	4mm+G16+Low-E3mm Ar	高断熱型ガラス-アルゴンガス入り/ウォームエッジ仕様
B6□W	Low-E3mm+G16+3mm Ar	遮熱高断熱透明ガラス-アルゴンガス入り/ウォームエッジ仕様
T6□W	Low-E3mm+G16+4mm Ar	遮熱高断熱型ガラス-アルゴンガス入り/ウォームエッジ仕様

□内:L...グリーン B...ブロンズ P...クリア E...CVDクリア  
※ガラス構成・記号は諸条件により異なります。詳細はお問い合わせください。

ガラス寸法算出式

ランマ	中棧無し	幅 (GW)	高さ (GH)
無し	中棧無し	W-296	H-295
	中棧付き	W-296	H/2-173
付き	開き部	W-296	h1/2-140.5
	FIX部	W-102	h2-36

網戸寸法算出式

ランマ	幅 (MW)	高さ (MH)	
無し	ロール網戸	W-77	H-4
	ロック&ロールS網戸	W-80	H-86
	バリアフリー横引き網戸	W-80	H-103
	ロール網戸	W-77	H-4
付き	ロール網戸	W-77	H-4
	ロック&ロールS網戸	W-80	h1-21
	バリアフリー横引き網戸	W-80	h1-38

- ロール網戸 (室内側昇降式) : ネットカラーはブラック、ネット材質はガラス繊維 (メッシュ18×16)  
商品末尾記号Rの網戸はRタイプの窓に対応し、網戸上げ下げのためのポールチェーンが吊元側に来るように作られております (L=Lタイプ窓)  
防錆仕様は上代価格に2,000円が加算されます。  
品名: YRBB-●●●●●R(L)
- ロック&ロールS網戸 (室内側横引巻取式) : ネットカラーはブラック、ネット材質はポリエステル (メッシュ18×16)  
防錆仕様は上代価格に2,000円が加算されます。  
品名: YMBB-●●●●●
- バリアフリー横引き網戸 (室内側横引巻取式) : ネットカラーはブラック、ネット材質はポリエステル (メッシュ18×16)

ハンドル高さ

ランマ無し	H/2-50
ランマ付き	h1/2-17.5

※ハンドル高さはサッシ下端よりハンドル軸心まで。

特寸製作可能範囲

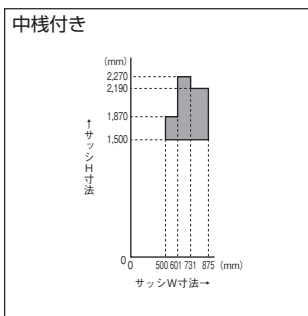
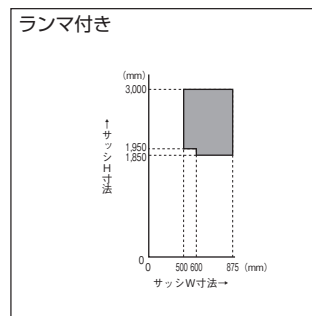
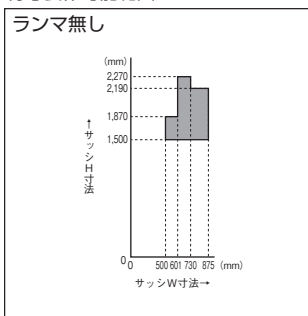

※耐風圧性能は、ガラス種類、サイズにより異なります。  
ガラス種類により寸法の大きい窓は製作できない場合があります。  
詳しくはP65をご確認ください。

- 引違い窓
- 横すべり出し窓
- 横すべり出し採風窓
- ドレープ窓
- 横すべり出し窓
- 高所用換気窓
- 外開き窓
- 勝手口ドア
- FIX窓
- シングルハンク
- デザイン窓

- 2枚建 (半外付) スリム障子タイプ
- 2枚建 (半外付) テラス障子タイプ
- 2枚建 (外付) スリム障子タイプ
- 2枚建 (外付) テラス障子タイプ
- 両袖引違い窓
- 4枚建 (半外付)
- 2枚建 (完全外付)
- 4枚建 (完全外付)
- スマートシリーズ
- 2段窓
- スマートシリーズ
- 3段窓
- スマートシリーズ
- 両連窓
- スマートシリーズ
- 大開口
- 横すべり出し窓
- バルコニー窓
- 外開き窓
- シャノンワイド
- 両開き窓
- テラスドア
- テラスドア N
- ファンライト
- アーチ窓
- マエデール

# FIX窓 F6N(w046~083)

- 引違い窓
- 縦すべり出し窓
- 縦すべり出し探窗窓
- ドレーキップ窓
- 横すべり出し窓
- 高所用換気窓
- 外開き窓
- 勝手口ドア
- FIX窓**
- シングルハング
- デザイン窓
- 2枚建(半外付)スリム障子タイプ
- 2枚建(半外付)テラス障子タイプ
- 2枚建(外付)スリム障子タイプ
- 2枚建(外付)テラス障子タイプ
- 両袖引違い窓
- 4枚建(半外付)
- 2枚建(完全外付)
- 4枚建(完全外付)
- スマートシリーズ
- 2段窓スマートシリーズ
- 3段窓スマートシリーズ
- 両連窓スマートシリーズ
- 大開口横すべり出し窓
- バルコニー窓
- 外開き窓
- シャノンワイド
- 両開き窓
- テラスドア
- テラスドアN
- ファンライト
- アーチ窓
- マエデール

呼称高	内法基準h		サッシH			呼称幅			内法基準w			サッシW								
	05		07		09		11		13		15		18		20		22			
	500	570	700	770	900	970	1,100	1,170	1,300	1,370	1,500	1,570	1,800	1,870	2,000	2,070	2,200	2,270		
外観姿図																				
カラー記号			ホワイト	カラー	ウッディ	ホワイト	カラー	ウッディ	ホワイト	カラー	ウッディ									
規格品名			F6N-04605J			F6N-06005J			F6N-06905J											
高断熱・遮熱高断熱			¥14,000	¥17,200	¥18,900	¥14,600	¥18,100	¥19,800	¥18,000	¥21,400	¥23,400									
規格品名			F6N-04607J			F6N-06007J			F6N-06907J											
高断熱・遮熱高断熱			¥15,500	¥19,100	¥20,900	¥16,200	¥20,000	¥21,900	¥21,300	¥25,100	¥27,500									
規格品名			F6N-04609J			F6N-06009J			F6N-06909J											
高断熱・遮熱高断熱			¥18,800	¥22,700	¥24,900	¥19,700	¥23,800	¥26,100	¥23,500	¥27,700	¥30,400									
規格品名			F6N-04611J			F6N-06011J			F6N-06911J											
高断熱・遮熱高断熱			¥21,100	¥25,200	¥27,700	¥22,200	¥26,500	¥29,000	¥25,900	¥30,300	¥33,200									
規格品名			F6N-04613J			F6N-06013J			F6N-06913J											
高断熱・遮熱高断熱			¥24,000	¥28,400	¥31,200	¥26,300	¥31,200	¥34,200	¥31,200	¥36,100	¥39,600									
規格品名			F6N-04615J			F6N-06015J			F6N-06915J											
高断熱・遮熱高断熱			¥25,800	¥30,500	¥33,400	¥28,600	¥33,700	¥36,900	¥33,600	¥38,800	¥42,500									
規格品名			F6N-04618J			F6N-06018J			F6N-06918J											
高断熱・遮熱高断熱			¥28,600	¥33,600	¥36,900	¥31,600	¥37,200	¥40,800	¥36,600	¥41,800	¥45,800									
規格品名			F6N-04620J			F6N-06020J			F6N-06920J											
高断熱・遮熱高断熱			¥31,500	¥37,500	¥41,200	¥36,000	¥43,000	¥47,200	¥43,000	¥49,700	¥54,600									
規格品名			F6N-04622J			F6N-06022J			F6N-06922J											
高断熱・遮熱高断熱			¥33,700	¥40,400	¥45,500	¥38,700	¥46,400	¥52,200	¥46,200	¥55,400	¥62,300									
ガラス寸法			398			538			628											

●価格欄が の品種は、現地ガラス組み込み品です。



### カラー記号

外観色 内観色	ホワイト	ロイヤル ブラウン	クラシック ブラック	ルセント シルバー	ブリック レッド
ホワイト	無印	RW	CW	LW	BH
シラキ	—	RS	CS	LS	—
チェリー	—	RC	CC	LC	—

### 代表ガラス記号

H6□W	3mm+G16+Low-E3mm Ar	高断熱透明ガラス-アルゴンガス入り/ウォームエッジ仕様
E6□W	4mm+G16+Low-E3mm Ar	高断熱型ガラス-アルゴンガス入り/ウォームエッジ仕様
B6□W	Low-E3mm+G16+3mm Ar	遮熱高断熱透明ガラス-アルゴンガス入り/ウォームエッジ仕様
T6□W	Low-E3mm+G16+4mm Ar	遮熱高断熱型ガラス-アルゴンガス入り/ウォームエッジ仕様

□内:L…グリーン B…ブロンズ P…クリア E…CVDクリア  
※ガラス構成・記号は諸条件により異なります。詳細はお問い合わせください。

### ガラス寸法算出式

幅(GW)	高さ(GH)
W-102	H-101

ガラス厚法	074			083		
	ホワイト	カラー	ウッディ	ホワイト	カラー	ウッディ
469	F6N-07405J			F6N-08305J		
	¥18,600	¥22,100	¥24,200	¥20,600	¥24,500	¥26,800
669	F6N-07407J			F6N-08307J		
	¥21,500	¥25,300	¥27,800	¥25,600	¥30,200	¥33,100
869	F6N-07409J			F6N-08309J		
	¥24,000	¥28,200	¥31,000	¥26,700	¥31,300	¥34,400
1,069	F6N-07411J			F6N-08311J		
	¥28,000	¥32,600	¥35,800	¥31,300	¥36,500	¥40,000
1,269	F6N-07413J			F6N-08313J		
	¥32,200	¥37,300	¥41,000	¥36,000	¥41,700	¥45,800
1,469	F6N-07415J			F6N-08315J		
	¥34,800	¥40,100	¥44,000	¥38,100	¥44,000	¥48,300
1,769	F6N-07418J			F6N-08318J		
	¥37,900	¥43,200	¥47,400	¥42,500	¥48,500	¥53,200
1,969	F6N-07420J			F6N-08320J		
	¥44,500	¥51,400	¥56,400	¥45,800	¥54,900	¥61,800
2,169	F6N07422J			F6N08322J		
	¥47,800	¥57,300	¥64,500	¥49,200	¥59,100	¥66,400
	678			768		

- 引違い窓
- 縦すべり出し窓
- 縦すべり出し採風窓
- ドレーキップ窓
- 横すべり出し窓
- 高所用換気窓
- 外開き窓
- 勝手口ドア
- FIX窓**
- シングルハング
- デザイン窓

- 2枚建 (半外付) スリム障子タイプ
- 2枚建 (半外付) テラス障子タイプ
- 2枚建 (外付) スリム障子タイプ
- 2枚建 (外付) テラス障子タイプ
- 両袖引違い窓
- 4枚建 (半外付)
- 2枚建 (完全外付)
- 4枚建 (完全外付)
- スマートシリーズ
- 2段窓 スマートシリーズ
- 3段窓 スマートシリーズ
- 両連窓 スマートシリーズ
- 大開口 横すべり出し窓
- バルコニー窓
- 外開き窓
- シャノンワイド
- 両開き窓
- テラスドア
- テラスドア N
- ファンライト
- アーチ窓
- マエデール

特寸製作可能範囲

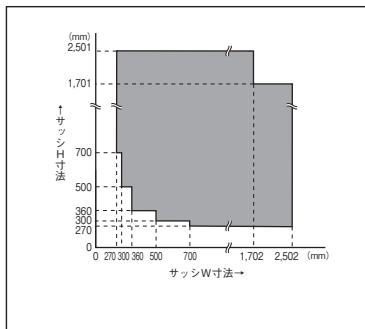

※耐風圧性能は、ガラス種類、サイズにより異なります。ガラス種類により寸法の大きい窓は製作できない場合があります。詳しくはP65をご確認ください。

# FIX窓 F6N(w119~183)

- 引違い窓
- 縦すべり出し窓
- 縦すべり出し探窗窓
- ドレープ窓
- 横すべり出し窓
- 高所用換気窓
- 外開き窓
- 勝手口ドア
- FIX窓**
- シングルハンク
- デザイン窓
- 2枚建(半外付)スリム障子タイプ
- 2枚建(半外付)テラス障子タイプ
- 2枚建(外付)スリム障子タイプ
- 2枚建(外付)テラス障子タイプ
- 両袖引違い窓
- 4枚建(半外付)
- 2枚建(完全外付)
- 4枚建(完全外付)
- スマートシリーズ
- 2段窓スマートシリーズ
- 3段窓スマートシリーズ
- 両連窓スマートシリーズ
- 大開口横すべり出し窓
- バルコニー窓
- 外開き窓
- シャノンワイド
- 両開き窓
- テラスドア
- テラスドアN
- ファンライト
- アーチ窓
- マエデール

呼称幅		119			133			160			
内法基準w		1,195			1,330			1,600			
サッシW		1,235			1,370			1,640			
呼称高	内法基準h	サッシH	外観姿図			外観姿図			外観姿図		
			カラー記号			カラー記号			カラー記号		
05	500	570	規格品名 F6N-11905J 高断熱・遮熱高断熱			規格品名 F6N-13307J 高断熱・遮熱高断熱			規格品名 F6N-16005J 高断熱・遮熱高断熱		
			¥28,500	¥33,300	¥36,500	¥33,800	¥39,200	¥43,000	¥36,700	¥41,300	¥45,400
07	700	770	規格品名 F6N-11907J 高断熱・遮熱高断熱			規格品名 F6N-13309J 高断熱・遮熱高断熱			規格品名 F6N-16007J 高断熱・遮熱高断熱		
			¥30,600	¥35,600	¥39,100	¥35,100	¥40,700	¥44,700	¥39,000	¥44,300	¥48,600
09	900	970	規格品名 F6N-11909J 高断熱・遮熱高断熱			規格品名 F6N-13311J 高断熱・遮熱高断熱			規格品名 F6N-16009J 高断熱・遮熱高断熱		
			¥31,800	¥36,800	¥40,400	¥42,200	¥48,200	¥52,900	¥48,200	¥54,500	¥59,800
11	1,100	1,170	規格品名 F6N-11913J 高断熱・遮熱高断熱			規格品名 F6N-13315J 高断熱・遮熱高断熱			規格品名 F6N-16011J 高断熱・遮熱高断熱		
			¥43,300	¥49,300	¥54,100	¥47,800	¥54,500	¥59,800	¥74,000	¥83,300	¥91,500
13	1,300	1,370	規格品名 F6N-11915J 高断熱・遮熱高断熱			規格品名 F6N-13318J 高断熱・遮熱高断熱			規格品名 F6N-16013J 高断熱・遮熱高断熱		
			¥55,300	¥63,500	¥69,700	¥61,100	¥70,200	¥77,100	¥81,900	¥95,400	¥104,800
15	1,500	1,570	規格品名 F6N-11918J 高断熱・遮熱高断熱			規格品名 F6N-13318J 高断熱・遮熱高断熱			規格品名 F6N-16015J 高断熱・遮熱高断熱		
			¥68,700	¥78,900	¥86,600	¥76,000	¥87,200	¥95,800	¥97,000	¥108,800	¥119,600
18		1,800	1,870			1,940			2,010		
ガラス寸法		1,133			1,268			1,538			

●価格欄が の品種は、現地ガラス組み込み品です。

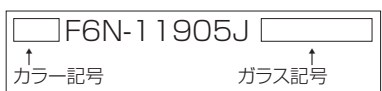

外観色	ホワイト	ロイヤルブラウン	クラシックブラック	ルセントシルバー	ブリックレッド
内観色	無印	RW	CW	LW	BH
シラキ	—	RS	CS	LS	—
チェリー	—	RC	CC	LC	—

代表ガラス記号

H6□W	3mm+G16+Low-E3mm Ar	高断熱透明ガラス-アルゴンガス入り/ウォームエッジ仕様
E6□W	4mm+G16+Low-E3mm Ar	高断熱型ガラス-アルゴンガス入り/ウォームエッジ仕様
B6□W	Low-E3mm+G16+3mm Ar	遮熱高断熱透明ガラス-アルゴンガス入り/ウォームエッジ仕様
T6□W	Low-E3mm+G16+4mm Ar	遮熱高断熱型ガラス-アルゴンガス入り/ウォームエッジ仕様

□内:L…グリーン B…ブロンズ P…クリア E…CVDクリア  
 ※ガラス構成・記号は諸条件により異なります。詳細はお問い合わせください。

ガラス寸法算出式

幅(GW)	高さ(GH)
W-102	H-101

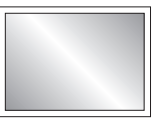
165			183			ガラス寸法
1,650			1,830			
1,690			1,870			
						
ホワイト	カラー	ウッディ	ホワイト	カラー	ウッディ	
F6N-16505J			F6N-18305J			469
¥28,900	¥33,500	¥36,700	¥32,100	¥37,200	¥40,800	
F6N-16507J			F6N-18307J			669
¥37,100	¥41,700	¥45,800	¥41,500	¥47,200	¥51,800	
F6N-16509J			F6N-18309J			869
¥39,400	¥44,700	¥49,000	¥43,400	¥49,300	¥54,100	
F6N-16511J			F6N-18311J			1,069
¥48,700	¥55,000	¥60,300	¥53,700	¥60,700	¥66,600	
F6N-16513J			F6N-18313J			1,269
¥74,700	¥84,100	¥92,400	¥82,500	¥92,800	¥102,000	
F6N-16515J			F6N-18315J			1,469
¥85,200	¥96,300	¥105,800	¥94,100	¥106,400	¥116,900	
F6N-16518J						1,769
¥98,000	¥109,900	¥120,700				
1,588			1,768			

- 引違い窓
- 横すべり出し窓
- 横すべり出し採風窓
- ドレーキップ窓
- 横すべり出し窓
- 高所用換気窓
- 外開き窓
- 勝手口ドア
- FIX窓**
- シングルハング
- デザイン窓

- 2枚建 (半外付) スリム障子タイプ
- 2枚建 (半外付) テラス障子タイプ
- 2枚建 (外付) スリム障子タイプ
- 2枚建 (外付) テラス障子タイプ
- 両袖引違い窓
- 4枚建 (半外付)
- 2枚建 (完全外付)
- 4枚建 (完全外付)
- スマートシリーズ
- 2段窓 スマートシリーズ
- 3段窓 スマートシリーズ
- 両連窓 スマートシリーズ
- 大開口 横すべり出し窓
- バルコニー窓
- 外開き窓
- シャノンワイド
- 両開き窓
- テラスドア
- テラスドア N
- ファンライト
- アーチ窓
- マエデール

特寸製作可能範囲

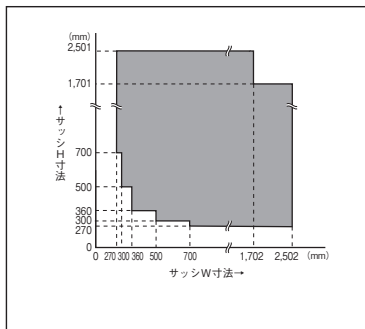

※耐風圧性能は、ガラス種類、サイズにより異なります。ガラス種類により寸法の大きい窓は製作できない場合があります。詳しくはP65をご確認ください。

# FIX窓スマートシリーズ F6SN

- 引違い窓
- 縦すべり出し窓
- 縦すべり出し探窗窓
- ドレーキップ窓
- 横すべり出し窓
- 高所用換気窓
- 外開き窓
- 勝手口ドア
- FIX窓**
- シングルハング
- デザイン窓
- 2枚建 (半外付) スリム障子タイプ
- 2枚建 (半外付) テラス障子タイプ
- 2枚建 (外付) スリム障子タイプ
- 2枚建 (外付) テラス障子タイプ
- 両袖引違い窓
- 4枚建 (半外付)
- 2枚建 (完全外付)
- 4枚建 (完全外付)
- スマートシリーズ
- 2段窓 スマートシリーズ
- 3段窓 スマートシリーズ
- 両連窓 スマートシリーズ
- 大開口
- 横すべり出し窓
- バルコニー窓
- 外開き窓
- シャノンワイド
- 両開き窓
- テラスドア
- テラスドアN
- ファンライト
- アーチ窓
- マエデール

呼称高	呼称幅		026		031		036		046		060	
	内法基準w		260		310		360		460		600	
	サッシW		300		350		400		500		640	
内法基準h	サッシH	外観姿図										
		カラー記号		ホワイト	カラー	ホワイト	カラー	ホワイト	カラー	ホワイト	カラー	ホワイト
023	230	300	規格品名 高断熱・遮熱高断熱								F6SN-060023J ¥15,000 ¥18,100	
028	280	350	規格品名 高断熱・遮熱高断熱								F6SN-060028J ¥15,200 ¥18,400	
033	330	400	規格品名 高断熱・遮熱高断熱								F6SN-060033J ¥15,500 ¥18,800	
05	500	570	規格品名 高断熱・遮熱高断熱		F6SN-02605J ¥14,500 ¥17,600	F6SN-03105J ¥14,900 ¥18,000	F6SN-03605J ¥15,000 ¥18,200	F6SN-04605J ¥14,000 ¥17,200	F6SN-06005J ¥14,600 ¥18,100			
07	700	770	規格品名 高断熱・遮熱高断熱		F6SN-02607J ¥16,100 ¥19,500	F6SN-03107J ¥16,300 ¥19,800	F6SN-03607J ¥16,600 ¥20,200	F6SN-04607J ¥15,500 ¥19,100	F6SN-06007J ¥16,200 ¥20,000			
09	900	970	規格品名 高断熱・遮熱高断熱		F6SN-02609J ¥17,900 ¥21,800	F6SN-03109J ¥18,200 ¥22,100	F6SN-03609J ¥18,500 ¥22,500	F6SN-04609J ¥18,800 ¥22,700	F6SN-06009J ¥19,700 ¥23,800			
11	1,100	1,170	規格品名 高断熱・遮熱高断熱		F6SN-02611J ¥19,400 ¥23,000	F6SN-03111J ¥19,600 ¥23,800	F6SN-03611J ¥20,300 ¥24,700	F6SN-04611J ¥21,100 ¥25,200	F6SN-06011J ¥22,200 ¥26,500			
13	1,300	1,370	規格品名 高断熱・遮熱高断熱		F6SN-02613J ¥19,900 ¥24,100	F6SN-03113J ¥20,400 ¥24,800	F6SN-03613J ¥22,400 ¥27,200	F6SN-04613J ¥24,000 ¥28,400	F6SN-06013J ¥26,300 ¥31,200			
15	1,500	1,570	規格品名 高断熱・遮熱高断熱		F6SN-02615J ¥22,100 ¥26,900	F6SN-03115J ¥22,700 ¥27,600	F6SN-03615J ¥24,600 ¥29,900	F6SN-04615J ¥25,800 ¥30,500	F6SN-06015J ¥28,600 ¥33,700			
18	1,800	1,870	規格品名 高断熱・遮熱高断熱		F6SN-02618J ¥23,700 ¥28,900	F6SN-03118J ¥24,500 ¥29,800	F6SN-03618J ¥26,800 ¥32,600	F6SN-04618J ¥28,600 ¥33,600	F6SN-06018J ¥31,600 ¥37,200			
20	2,000	2,070	規格品名 高断熱・遮熱高断熱		F6SN-02620J ¥25,400 ¥30,900	F6SN-03120J ¥27,000 ¥32,800	F6SN-03620J ¥28,700 ¥35,000	F6SN-04620J ¥31,500 ¥37,500	F6SN-06020J ¥36,000 ¥43,000			
22	2,200	2,270	規格品名 高断熱・遮熱高断熱		F6SN-02622J ¥31,300 ¥38,100	F6SN-03122J ¥33,400 ¥40,700	F6SN-03622J ¥37,800 ¥46,100	F6SN-04622J ¥33,700 ¥40,400	F6SN-06022J ¥38,700 ¥46,400			
ガラス寸法			228		278		328		428		568	

●価格欄が の品種は、現地ガラス組み込み品です。

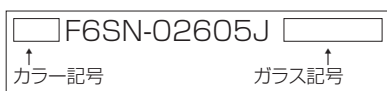

外観色	ホワイト	ロイヤル ブラウン	クラシック ブラック	ルーセント シルバー	ブリック レッド
内観色	ホワイト	無印	RW	CW	LW
	シラキ	—	—	—	—
	チェリー	—	—	—	—

代表ガラス記号

H6□W	3mm+G16+Low-E3mm Ar	高断熱透明ガラス-アルゴンガス入り
E6□W	4mm+G16+Low-E3mm Ar	高断熱型ガラス-アルゴンガス入り
B6□W	Low-E3mm+G16+3mm Ar	遮熱高断熱透明ガラス-アルゴンガス入り
T6□W	Low-E3mm+G16+4mm Ar	遮熱高断熱型ガラス-アルゴンガス入り

□内:L…グリーン B…ブロンズ P…クリア E…CVDクリア  
 ※ガラス構成・記号は諸条件により異なります。  
 サイズ、メーカー等によりアルミスペーサーの場合があります。詳細はお問い合わせください。

ガラス寸法算出式

幅(GW)	高さ(GH)
W-72	H-71

069		074		119		160		165		ガラス寸法
690		740		1,195		1,600		1,650		
730		780		1,235		1,640		1,690		
ホワイト	カラー	ホワイト	カラー	ホワイト	カラー	ホワイト	カラー	ホワイト	カラー	
F6SN-069023J		F6SN-074023J		F6SN-119023J		F6SN-160023J		F6SN-165023J		229
¥16,900	¥20,500	¥17,100	¥20,500	¥20,100	¥24,400	¥23,100	¥28,100	¥23,200	¥28,200	
F6SN-069028J		F6SN-074028J		F6SN-119028J		F6SN-160028J		F6SN-165028J		279
¥17,100	¥20,800	¥17,300	¥20,900	¥20,800	¥25,300	¥24,100	¥29,300	¥24,300	¥29,600	
F6SN-069033J		F6SN-074033J		F6SN-119033J		F6SN-160033J		F6SN-165033J		329
¥17,300	¥21,000	¥17,600	¥21,300	¥21,500	¥26,200	¥25,200	¥30,700	¥25,500	¥31,000	
F6SN-06905J		F6SN-07405J		F6SN-11905J		F6SN-16005J		F6SN-16505J		499
¥18,000	¥21,400	¥18,600	¥22,100	¥28,500	¥33,300	¥28,600	¥33,400	¥28,900	¥33,500	
F6SN-06907J		F6SN-07407J		F6SN-11907J		F6SN-16007J		F6SN-16507J		699
¥21,300	¥25,100	¥21,500	¥25,300	¥30,600	¥35,600	¥36,700	¥41,300	¥37,100	¥41,700	
F6SN-06909J		F6SN-07409J		F6SN-11909J		F6SN-16009J		F6SN-16509J		899
¥23,500	¥27,700	¥24,000	¥28,200	¥31,800	¥36,800	¥39,000	¥44,300	¥39,400	¥44,700	
F6SN-06911J		F6SN-07411J		F6SN-11911J		F6SN-16011J		F6SN-16511J		1,099
¥25,900	¥30,300	¥28,000	¥32,600	¥37,900	¥43,400	¥48,200	¥54,500	¥48,700	¥55,000	
F6SN-06913J		F6SN-07413J		F6SN-11913J		F6SN-16013J		F6SN-16513J		1,299
¥31,200	¥36,100	¥32,200	¥37,300	¥43,300	¥49,300	¥74,000	¥83,300	¥74,700	¥84,100	
F6SN-06915J		F6SN-07415J		F6SN-11915J		F6SN-16015J		F6SN-16515J		1,499
¥33,600	¥38,800	¥34,800	¥40,100	¥55,300	¥63,500	¥81,900	¥95,400	¥85,200	¥96,300	
F6SN-06918J		F6SN-07418J		F6SN-11918J		F6SN-16018J				1,799
¥36,600	¥41,800	¥37,900	¥43,200	¥68,700	¥78,900	¥97,000	¥108,800			
F6SN-06920J		F6SN-07420J								1,999
¥43,000	¥49,700	¥44,500	¥51,400							
F6SN-06922J		F6SN-07422J								2,199
¥46,200	¥55,400	¥47,800	¥57,300							
658		708		1,163		1,568		1,618		

- 引違い窓
- 横すべり出し窓
- 縦すべり出し探窗窓
- ドレーキップ窓
- 横すべり出し窓
- 高所用換気窓
- 外開き窓
- 勝手口ドア
- FIX 窓**
- シングルハンク
- デザイン窓
- 2枚建 (半外付) スリム障子タイプ
- 2枚建 (半外付) テラス障子タイプ
- 2枚建 (外付) スリム障子タイプ
- 2枚建 (外付) テラス障子タイプ
- 両袖引違い窓
- 4枚建 (半外付)
- 2枚建 (完全外付)
- 4枚建 (完全外付)
- スマートシリーズ**
- 2段窓 スマートシリーズ
- 3段窓 スマートシリーズ
- 両連窓 スマートシリーズ
- 大開口 横すべり出し窓
- バルコニー窓
- 外開き窓
- シャノンワイド
- 両開き窓
- テラスドア
- テラスドア N
- ファンライト
- アーチ窓
- マエデール

特寸製作可能範囲

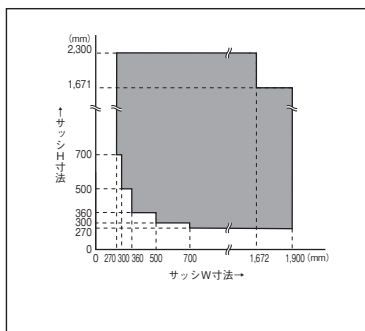

※耐風圧性能は、ガラス種類、サイズにより異なります。ガラス種類により寸法の大きい窓は製作できない場合があります。詳しくはP65をご確認ください。

# FIX窓スマートシリーズ F6PN (小窓)

- 引違い窓
- 縦すべり出し窓
- 縦すべり出し探窗窓
- ドレープ窓
- 横すべり出し窓
- 高所用換気窓
- 外開き窓
- 勝手口ドア
- FIX窓**
- シングルハング
- デザイン窓

呼称幅	026	031	036
	260	310	360
内法基準w	300	350	400
サッシW	外観姿図		
呼称高	カラー記号		
	ホワイト	カラー	ホワイト
内法基準h	規格品名		
サッシH	F6PN-026023J		
	高断熱・遮熱高断熱	¥14,100	¥17,000
規格品名	F6PN-031028J		
	高断熱・遮熱高断熱	¥14,300	¥17,300
規格品名	F6PN-036033J		
	高断熱・遮熱高断熱	¥14,700	¥17,800
ガラス寸法	228	278	328

- サッシの押縁仕様は角押縁となります。
- 価格欄が [ ] の品種は、現地ガラス組み込み品です。

- 2枚建 (半外付) スリム障子タイプ
- 2枚建 (半外付) テラス障子タイプ
- 2枚建 (外付) スリム障子タイプ
- 2枚建 (外付) テラス障子タイプ
- 両袖引違い窓
- 4枚建 (半外付)
- 2枚建 (完全外付)
- 4枚建 (完全外付)
- スマートシリーズ**
- 2段窓 スマートシリーズ
- 3段窓 スマートシリーズ
- 両連窓 スマートシリーズ
- 大開口 横すべり出し窓
- バルコニー窓
- 外開き窓
- シャノンワイド
- 両開き窓
- テラスドア
- テラスドアN
- ファンライト
- アーチ窓
- マエデール

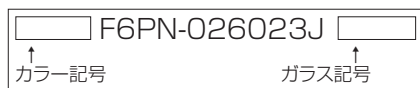

カラー記号

外観色	ホワイト	ロイヤルブラウン	クラシックブラック	ルーセントシルバー	ブリックレッド
内観色	ホワイト	無印	RW	CW	LW
シラキ	-	-	-	-	-
チェリー	-	-	-	-	-

ガラス寸法算出式

幅 (GW)	高さ (GH)
W-72	H-71

代表ガラス記号

H6□W	3mm+G16+Low-E3mm Ar	高断熱透明ガラス-アルゴンガス入り
E6□W	4mm+G16+Low-E3mm Ar	高断熱型ガラス-アルゴンガス入り
B6□W	Low-E3mm+G16+3mm Ar	遮熱高断熱透明ガラス-アルゴンガス入り
T6□W	Low-E3mm+G16+4mm Ar	遮熱高断熱型ガラス-アルゴンガス入り

□内:L…グリーン B…ブロンズ P…クリア E…CVDクリア  
 ※ガラス構成・記号は諸条件により異なります。  
 サイズ、メーカー等によりアルミスペーサーの場合があります。詳細はお問い合わせください。

特寸製作可能範囲

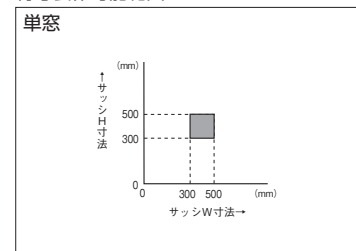

※耐風圧性能は、ガラス種類、サイズにより異なります。ガラス種類により寸法の大きい窓は製作できない場合があります。詳しくはP65をご確認ください。



# FIX窓スマートシリーズ QF6PN (三角形)

呼称高	呼称幅		066		066		066		066		ガラス寸法
	内法基準w		660		660		660		660		
	サッシW		700		700		700		700		
	内法基準h	サッシH	外観姿図								
カラー記号			ホワイト	カラー	ホワイト	カラー	ホワイト	カラー	ホワイト	カラー	
066	660	700	規格品名		QF6PN-066066JRU	QF6PN-066066JRD	QF6PN-066066JLU	QF6PN-066066JLD			ガラス寸法
		高断熱・遮熱高断熱		¥27,500	¥33,500	¥27,500	¥33,500	¥27,500	¥33,500	¥27,500	
		ガラス寸法		577		577		577		577	

呼称高	呼称幅		047		047		ガラス寸法
	内法基準w		467		467		
	サッシW		495		495		
	内法基準h	サッシH	外観姿図				
カラー記号			ホワイト	カラー	ホワイト	カラー	
093	937	990	規格品名		QF6PN-047093JR	QF6PN-047093JL	ガラス寸法
		高断熱・遮熱高断熱		¥27,500	¥33,500	¥27,500	
		ガラス寸法		408		408	

呼称高	呼称幅		093		093		ガラス寸法
	内法基準w		937		937		
	サッシW		990		990		
	内法基準h	サッシH	外観姿図				
カラー記号			ホワイト	カラー	ホワイト	カラー	
047	467	495	規格品名		QF6PN-093047JU	QF6PN-093047JD	ガラス寸法
		高断熱・遮熱高断熱		¥27,500	¥33,500	¥27,500	
		ガラス寸法		816		816	

※施工の際は必ず姿図と同じ向きで取付してください。  
●価格欄が  の品種は、現地ガラス組み込み品です。

□	QF6PN-066066J	□
↑	↑	
カラー記号	ガラス記号	

### カラー記号

外観色	ホワイト	ロイヤル ブラウン	クラシック ブラック	ルーセント シルバー	ブリック レッド
内観色	無印	RW	CW	LW	BH
ホワイト	無印	-	-	-	-
シラキ	-	-	-	-	-
チェリー	-	-	-	-	-

### ガラス寸法算出式 (外観右上りの場合)

幅 (GW)	高さ (GH)	斜辺 (GH2)
W-123	H-123	GH1×√2

### 代表ガラス記号

H6□Q	3mm+G16+Low-E3mm Ar	高断熱透明ガラス-アルゴンガス入り
E6□Q	4mm+G16+Low-E3mm Ar	高断熱型ガラス-アルゴンガス入り
B6□Q	Low-E3mm+G16+3mm Ar	遮熱高断熱透明ガラス-アルゴンガス入り
T6□Q	Low-E3mm+G16+4mm Ar	遮熱高断熱型ガラス-アルゴンガス入り

□内:L…グリーン B…ブロンズ P…クリア E…CVDクリア  
※ガラス構成・記号は諸条件により異なります。

サイズ、メーカー等によりアルミスペーサーの場合があります。詳細はお問い合わせください。

- 引違い窓
- 縦すべり出し窓
- 縦すべり出し探窗窓
- ドレーキップ窓
- 横すべり出し窓
- 高所用換気窓
- 外開き窓
- 勝手口ドア
- FIX窓**
- シングルハング
- デザイン窓

- 2枚建 (半外付) スリム障子タイプ
- 2枚建 (半外付) テラス障子タイプ
- 2枚建 (外付) スリム障子タイプ
- 2枚建 (外付) テラス障子タイプ
- 両袖引違い窓
- 4枚建 (半外付)
- 2枚建 (完全外付)
- 4枚建 (完全外付)
- スマートシリーズ**
- 2段窓 スマートシリーズ
- 3段窓 スマートシリーズ
- 両連窓 スマートシリーズ
- 大開口 横すべり出し窓
- バルコニー窓
- 外開き窓
- シャノンワイド
- 両開き窓
- テラスドア
- テラスドアN
- ファンライト
- アーチ窓
- マエデール

# シングルハング US8N / US82N / US83N

- 引違い窓
- 縦すべり出し窓
- 縦すべり出し探窗窓
- ドレープ窓
- 横すべり出し窓
- 高所用換気窓
- 外開き窓
- 勝手口ドア
- FIX窓
- シングルハング**
- デザイン窓

呼称高	呼称幅		046		060		069		074		
	内法基準w		460		600		690		740		
	サッシW		500		640		730		780		
09	900	970	外観姿図								
			カラー記号	ホワイト	カラー	ホワイト	カラー	ホワイト	カラー	ホワイト	カラー
09	900	970	規格品名	US8N-04609J	US8N-06009J	US8N-06909J	US8N-07409J				
			高断熱・遮熱高断熱	¥35,700	¥43,100	¥37,500	¥45,100	¥38,800	¥46,400	¥39,900	¥47,700
			規格品名	YHB-04609	YHB-06009	YHB-06909	YHB-07409				
			網戸	¥7,400	¥8,900 / ¥10,700*	¥7,500	¥9,000 / ¥10,800*	¥7,700	¥9,300 / ¥11,200*	¥7,700	¥9,300 / ¥11,200*
11	1,100	1,170	規格品名	US8N-04611J	US8N-06011J	US8N-06911J	US8N-07411J				
			高断熱・遮熱高断熱	¥39,000	¥47,000	¥41,000	¥49,200	¥43,400	¥51,700	¥44,600	¥53,200
			規格品名	YHB-04611	YHB-06011	YHB-06911	YHB-07411				
			網戸	¥7,500	¥9,000 / ¥10,800*	¥7,600	¥9,200 / ¥11,100*	¥7,800	¥9,400 / ¥11,300*	¥7,800	¥9,400 / ¥11,300*
13	1,300	1,370	規格品名	US8N-04613J	US8N-06013J	US8N-06913J	US8N-07413J				
			高断熱・遮熱高断熱	¥43,600	¥52,400	¥44,500	¥53,200	¥49,900	¥59,100	¥51,600	¥61,100
			規格品名	YHB-04613	YHB-06013	YHB-06913	YHB-07413				
			網戸	¥7,700	¥9,300 / ¥11,200*	¥7,800	¥9,400 / ¥11,300*	¥8,100	¥9,800 / ¥11,800*	¥8,100	¥9,800 / ¥11,800*
ガラス寸法			障子部	303		443		533		583	
			FIX部	400		540		630		680	
網戸寸法			430		570		660		710		

※ブリックレッドのみの価格です。  
 ●シングルハング網戸（室外側固定式）：ネットカラーはブラック、ネット材質はポリプロピレン（メッシュ18×18）  
 ●価格欄が          の品種は、現地ガラス組み込み品です。

- 2枚建（半外付）スリム障子タイプ
- 2枚建（半外付）テラス障子タイプ
- 2枚建（外付）スリム障子タイプ
- 2枚建（外付）テラス障子タイプ
- 両袖引違い窓
- 4枚建（半外付）
- 2枚建（完全外付）
- 4枚建（完全外付）
- スマートシリーズ
- 2段窓スマートシリーズ
- 3段窓スマートシリーズ
- 両連窓スマートシリーズ
- 大開口
- 横すべり出し窓
- バルコニー窓
- 外開き窓
- シャノンワイド
- 両開き窓
- テラスドア
- テラスドアN
- ファンライト
- アーチ窓
- マエデール

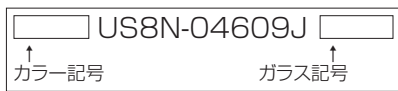

カラー記号

外観色	内観色				
	ホワイト	ロイヤルブラウン	クラシックブラック	ルーセントシルバー	ブリックレッド
ホワイト	無印	RW	CW	LW	BH
シラキ	-	-	-	-	-
チェリー	-	-	-	-	-

代表ガラス記号

H6□W	3mm+G16+Low-E3mm Ar	高断熱透明ガラス-アルゴンガス入り/ウォームエッジ仕様
E6□W	4mm+G16+Low-E3mm Ar	高断熱型ガラス-アルゴンガス入り/ウォームエッジ仕様
B6□W	Low-E3mm+G16+3mm Ar	遮熱高断熱透明ガラス-アルゴンガス入り/ウォームエッジ仕様
T6□W	Low-E3mm+G16+4mm Ar	遮熱高断熱型ガラス-アルゴンガス入り/ウォームエッジ仕様

□内:L...グリーン B...ブロンズ P...クリア E...CVDクリア  
 ※ガラス構成・記号は諸条件により異なります。詳細はお問い合わせください。

### ガラス寸法算出式

単窓	幅 (GW)		高さ (GH)	
	障子部	W-197	H/2-102.5	
FIX部	W-100	H/2-65.5		
2連窓	障子部	W1-144	H/2-102.5	
	FIX部	W1-47	H/2-65.5	
3連窓	左右障子部	W1-144	H/2-102.5	
	中央障子部	W2-91	H/2-102.5	
	左右FIX部	W1-47	H/2-65.5	
	中央FIX部	W2+6	H/2-65.5	

### 網戸寸法算出式

シングルハング用網戸	幅 (MW)		高さ (MH)	
	単窓	W-70	H/2-50	
連窓 (両端)	連窓 (両端)	w1-17	H/2-50	
	連窓 (中央)	w2+36	H/2-50	

### 特寸製作可能範囲

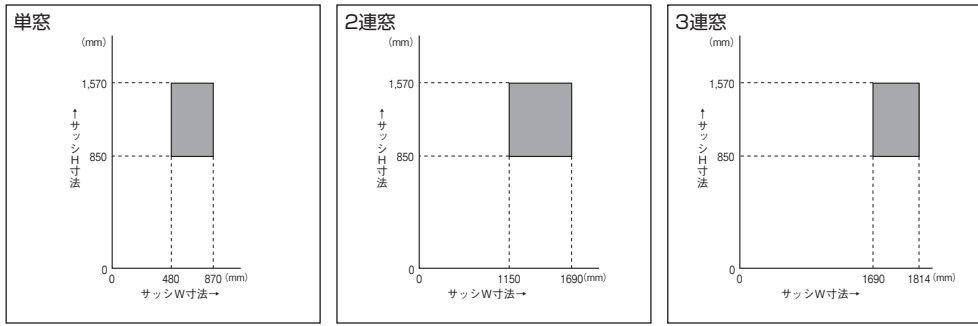

※耐風圧性能は、ガラス種類、サイズにより異なります。  
 ガラス種類により寸法の大きい窓は製作できない場合があります。  
 詳しくはP65をご確認ください。

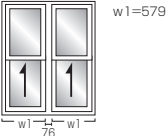
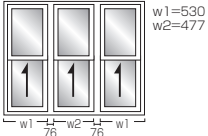
119		165		ガラス寸法	断熱部	F-X部	戸網
1,195		1,650					
1,235		1,690					
				382	419	435	
ホワイト	カラー	ホワイト	カラー				
US82N-11909J		US83N-16509J					
¥84,700	¥102,700	¥124,900	¥151,600				
YHB-11909		YHB-16509B					
¥7,500×2	¥9,000×2 / ¥10,800×2 <sup>※</sup>	¥7,500×3	¥9,000×3 / ¥10,800×3 <sup>※</sup>				
US82N-11911J		US83N-16511J					
¥88,300	¥106,800	¥130,200	¥157,700				
YHB-11911		YHB-16511B					
¥7,600×2	¥9,200×2 / ¥11,100×2 <sup>※</sup>	¥7,600×3	¥9,200×3 / ¥11,100×3 <sup>※</sup>				
US82N-11913J		US83N-16513J					
¥94,700	¥114,200	¥139,200	¥168,100				
YHB-11913		YHB-16513B					
¥7,800×2	¥9,400×2 / ¥11,300×2 <sup>※</sup>	¥7,800×3	¥9,400×3 / ¥11,300×3 <sup>※</sup>				
435		386					
532		483					
562		513					

- 引違い窓
- 縦すべり出し窓
- 縦すべり出し採風窓
- ドレーキップ窓
- 横すべり出し窓
- 高所用換気窓
- 外開き窓
- 勝手口ドア
- FIX窓
- シングルハング**
- デザイン窓

- 2枚建 (半外付) スリム障子タイプ
- 2枚建 (半外付) テラス障子タイプ
- 2枚建 (外付) スリム障子タイプ
- 2枚建 (外付) テラス障子タイプ
- 両袖引違い窓
- 4枚建 (半外付)
- 2枚建 (完全外付)
- 4枚建 (完全外付)
- スマートシリーズ
- 2段窓 スマートシリーズ
- 3段窓 スマートシリーズ
- 両連窓 スマートシリーズ
- 大開口 横すべり出し窓
- バルコニー窓
- 外開き窓
- シャノンワイド
- 両開き窓
- テラスドア
- テラスドア N
- ファンライト
- アーチ窓
- マエデール

# ファンライト ATF6

- 引違い窓
- 横すべり出し窓
- 横すべり出し探窗窓
- ドレークップ窓
- 横すべり出し窓
- 高所用換気窓
- 外開き窓
- 勝手口ドア
- FIX窓
- シングルハンク
- デザイン窓

呼称幅	074	114
	内法基準w	740
サッシW	780	1,185
	外観姿図	
呼称高	h	H
カラー記号	ホワイト	カラー
05	408	478
規格品名	ATF6-07405J	
遮熱高断熱格子入り	¥101,200	¥111,200
07	610	680
規格品名	ATF6-11407J	
遮熱高断熱格子入り	¥122,000	¥134,100
ガラス寸法	別図参照	別図参照



### カラー記号

外観色	ホワイト	クラシックブラック
内観色	ホワイト	無印
		CW

### ガラス寸法算出式

幅(GW)	高さ(GH)	R
W-102	H-101	GW/2

### ファンライトガラス寸法図

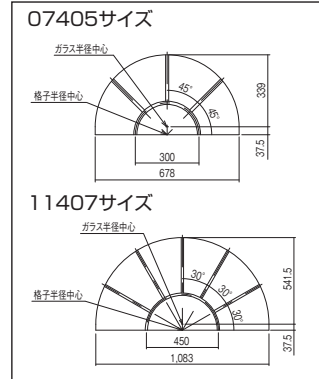

格子数は姿図の通りとなります。  
特寸製作は不可です。

### 代表ガラス記号

B□FX	Low-E3mm+A12+3mm	遮熱高断熱透明格子入りガラス-アルミスペーサー仕様
------	------------------	---------------------------

□内:L...グリーン P...クリア E...CVDクリア  
※ガラス構成・記号は、諸条件により異なります。詳細はお問い合わせください。

- 2枚建 (半外付) スリム障子タイプ
- 2枚建 (半外付) テラス障子タイプ
- 2枚建 (外付) スリム障子タイプ
- 2枚建 (外付) テラス障子タイプ
- 両袖引違い窓
- 4枚建 (半外付)
- 2枚建 (完全外付)
- 4枚建 (完全外付)
- スマートシリーズ
- 2段窓 スマートシリーズ
- 3段窓 スマートシリーズ
- 両連窓 スマートシリーズ
- 大開口 横すべり出し窓
- バルコニー窓
- 外開き窓
- シャノンワイド
- 両開き窓
- テラスドア
- テラスドアN
- ファンライト
- アーチ窓
- マエデール

# アーチ窓 AH6

呼称幅	074	ハンドル高さ	網戸寸法
	内法基準w	740	ガラス寸法
サッシW	780	開き部	網戸寸法
	外観姿図		網戸寸法
呼称高	h	開き部	網戸寸法
カラー記号	ホワイト	カラー	網戸寸法
12	1,153	1,223	549
規格品名	AH6-07412JR(L)		385
高断熱・遮熱高断熱	¥163,300	¥167,800	884
規格品名	YMB-07407		749
ロック&ロールS網戸	¥15,200		485
規格品名	AH6-07414JR(L)		949
高断熱・遮熱高断熱	¥165,900	¥170,700	585
規格品名	YMB-07409		1,084
ロック&ロールS網戸	¥16,300		
規格品名	AH6-07416JR(L)		
高断熱・遮熱高断熱	¥168,200	¥173,200	
規格品名	YMB-07411		
ロック&ロールS網戸	¥17,400		
ガラス寸法	開き部	558	
網戸寸法	ロック&ロールS網戸	700	

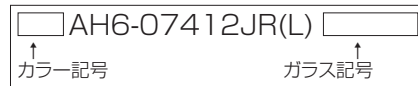

### カラー記号

外観色	ホワイト	クラシックブラック
内観色	ホワイト	無印
		CW

### 代表ガラス記号

H□NA	3mm+A12+Low-E3mm	高断熱透明ガラス-アルミスペーサー仕様
E□NA	4mm+A12+Low-E3mm	高断熱型ガラス-アルミスペーサー仕様
B□NA	Low-E3mm+A12+3mm	遮熱高断熱透明ガラス-アルミスペーサー仕様
T□NA	Low-E3mm+A12+4mm	遮熱高断熱型ガラス-アルミスペーサー仕様

□内:L...グリーン B...ブロンズ P...クリア E...CVDクリア  
※ガラス構成・記号は諸条件により異なります。詳細はお問い合わせください。

### ガラス寸法算出式

開き部	幅 (GW)	高さ (GH)	R
W-222	W-222	h1-156	-
FIX部	W-102	h2-36	GW/2

### ハンドル高さ

h1 < 1435	h1/2 + 32.5
-----------	-------------

※ハンドル高さはサッシ下端よりハンドル軸心まで。

### 網戸寸法算出式

ロック&ロールS網戸	幅 (MW)	高さ (MH)
W-80	W-80	h1-21

### 特寸製作可能範囲

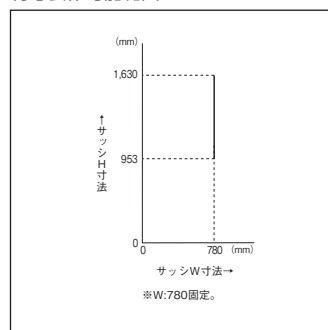

### アーチ窓FIX部ガラス寸法図

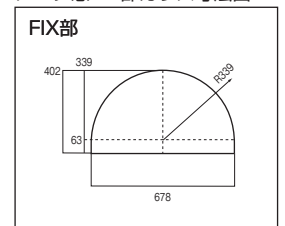

※耐風圧性能は、ガラス種類、サイズにより異なります。  
ガラス種類により寸法の大きい窓は製作できない場合があります。  
詳しくはP65をご確認ください。

# マエデール TP6N

呼称高	呼称幅		046			060			069			網戸寸法			
	内法基準w		460			600			690						
	サッシW		500			640			730						
05	500	570	外観姿図			[Image]			[Image]			ガラス寸法			
			カラー記号			ホワイト	カラー	ウッディ	ホワイト	カラー	ウッディ		ホワイト	カラー	ウッディ
05	500	570	規格品名	TP6N-06005J			TP6N-06905J			379	966	484			
			高断熱・遮熱高断熱	¥29,200	¥34,500	¥37,900	¥30,300	¥35,800	¥39,400						
			規格品名	YRB-06005R(L)			YRB-06905R(L)								
			ロール網戸	¥11,300	¥12,500	¥12,800	¥14,100								
			規格品名	YMB-06005			YMB-06905								
ロック&ロールS網戸	¥13,400	¥14,800	¥13,900	¥15,300											
07	700	770	規格品名	TP6N-04607J			TP6N-06007J			TP6N-06907J			529	966	1203
			高断熱・遮熱高断熱	¥30,800	¥36,400	¥40,000	¥32,600	¥38,600	¥42,400	¥34,700	¥41,100	¥45,100			
			規格品名	YRB-04609R(L)			YRB-06009R(L)			YRB-06909R(L)					
			ロール網戸	¥10,500	¥11,600	¥11,500	¥12,700	¥13,000	¥14,300						
			規格品名	YMB-04607			YMB-06007			YMB-06907					
ロック&ロールS網戸	¥13,800	¥15,200	¥14,500	¥16,000	¥15,000	¥16,500									
ガラス寸法			308			448			538						
ロール網戸			423			563			653						
網戸寸法			420			560			650						

- ロール網戸（室内側昇降式）：ネットカラーはブラック、ネット材質はガラス繊維（メッシュ18×16）  
防錆仕様は上代価格に2,000円が加算されます。品名：YRBB-●●●●●R(L)
- ロック&ロールS網戸（室内側横引巻取式）：ネットカラーはブラック、ネット材質はポリエステル（メッシュ18×16）  
防錆仕様は上代価格に2,000円が加算されます。品名：YMBB-●●●●●
- 価格欄が [ ] の品種は、現地ガラス組み込み品です。

- 引違い窓
- 縦すべり出し窓
- 縦すべり出し探窗窓
- ドレーキップ窓
- 横すべり出し窓
- 高所用換気窓
- 外開き窓
- 勝手口ドア
- FIX窓
- シングルハンク
- デザイン窓

- 2枚建（半外付）スリム障子タイプ
- 2枚建（半外付）テラス障子タイプ
- 2枚建（外付）スリム障子タイプ
- 2枚建（外付）テラス障子タイプ
- 両袖引違い窓
- 4枚建（半外付）
- 2枚建（完全外付）
- 4枚建（完全外付）
- スマートシリーズ
- 2段窓
- 3段窓
- 両連窓
- 大開口
- 横すべり出し窓
- バルコニー窓
- 外開き窓
- シャノンワイド
- 両開き窓
- テラスドア
- テラスドアN
- ファンライト
- アーチ窓
- マエデール

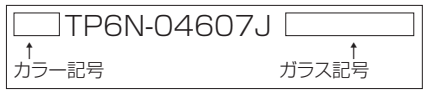

外観色	ホワイト	ロイヤルブラウン	クラシックブラック	ルーセントシルバー	ブリックレッド
内観色	無印	RW	CW	LW	BH
シラキ	-	RS	CS	LS	-
チェリー	-	RC	CC	LC	-

H6□W	3mm+G16+Low-E3mm Ar	高断熱透明ガラス-アルゴンガス入り/ウォームエッジ仕様
E6□W	4mm+G16+Low-E3mm Ar	高断熱型ガラス-アルゴンガス入り/ウォームエッジ仕様
B6□W	Low-E3mm+G16+3mm Ar	遮熱高断熱透明ガラス-アルゴンガス入り/ウォームエッジ仕様
T6□W	Low-E3mm+G16+4mm Ar	遮熱高断熱型ガラス-アルゴンガス入り/ウォームエッジ仕様

□内:L…グリーン B…ブロンズ P…クリア E…CVDクリア  
※ガラス構成・記号は諸条件により異なります。詳細はお問い合わせください。

幅(GW)	高さ(GH)
W-192	H-191

	幅 (MW)	高さ (MH)
ロール網戸	W-77	H-4
ロック&ロールS網戸	W-80	H-86

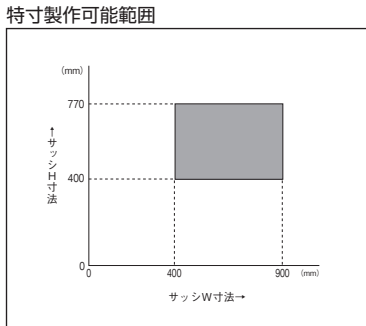

※耐風圧性能は、ガラス種類、サイズにより異なります。ガラス種類により寸法の大きい窓は製作できない場合があります。詳しくはP65をご確認ください。

# オーダーサッシ

	外観姿図	製作可能範囲	備考										
コーナー窓 (片袖開き)			<p><b>対応カラー</b></p> <table border="1"> <tr> <td>外観色</td> <td>ホワイト</td> <td>ロイヤル ブラウン</td> <td>クラシック ブラック</td> <td>ルーセント シルバー</td> </tr> <tr> <td>内観色</td> <td>ホワイト</td> <td>無印</td> <td>RW</td> <td>CW</td> </tr> </table> <p>※H=13までは縦すべり出しタイプ、H=15タイプ以上は、外開きタイプになります。 ※ガラスは全て、現地ガラスを組み込みとなります。</p>	外観色	ホワイト	ロイヤル ブラウン	クラシック ブラック	ルーセント シルバー	内観色	ホワイト	無印	RW	CW
外観色	ホワイト	ロイヤル ブラウン	クラシック ブラック	ルーセント シルバー									
内観色	ホワイト	無印	RW	CW									
コーナー窓 (両袖開き)			<p><b>対応カラー</b></p> <table border="1"> <tr> <td>外観色</td> <td>ホワイト</td> <td>ロイヤル ブラウン</td> <td>クラシック ブラック</td> <td>ルーセント シルバー</td> </tr> <tr> <td>内観色</td> <td>ホワイト</td> <td>無印</td> <td>RW</td> <td>CW</td> </tr> </table> <p>※H=13までは縦すべり出しタイプ、H=15タイプ以上は、外開きタイプになります。 ※ガラスは全て、現地ガラスを組み込みとなります。 ※窓本体のみで天板、善板、窓まわりの断熱施工等は、建築会社様の施工となります。</p>	外観色	ホワイト	ロイヤル ブラウン	クラシック ブラック	ルーセント シルバー	内観色	ホワイト	無印	RW	CW
外観色	ホワイト	ロイヤル ブラウン	クラシック ブラック	ルーセント シルバー									
内観色	ホワイト	無印	RW	CW									
台形出窓			<p><b>対応カラー</b></p> <table border="1"> <tr> <td>外観色</td> <td>ホワイト</td> <td>ルーセント シルバー</td> </tr> <tr> <td>内観色</td> <td>ホワイト</td> <td>無印</td> </tr> </table> <p>※H=13までは縦すべり出しタイプ、H=15タイプ以上は、外開きタイプになります。 ※ガラスは全て、現地ガラスを組み込みとなります。 ※窓本体のみで天板、善板、窓まわりの断熱施工等は、建築会社様の施工となります。</p>	外観色	ホワイト	ルーセント シルバー	内観色	ホワイト	無印				
外観色	ホワイト	ルーセント シルバー											
内観色	ホワイト	無印											
三角出窓			<p><b>対応カラー</b></p> <table border="1"> <tr> <td>外観色</td> <td>ホワイト</td> <td>ロイヤル ブラウン</td> <td>クラシック ブラック</td> <td>ルーセント シルバー</td> </tr> <tr> <td>内観色</td> <td>ホワイト</td> <td>無印</td> <td>RW</td> <td>CW</td> </tr> </table> <p>※H=13までは縦すべり出しタイプ、H=15タイプ以上は、外開きタイプになります。 ※ガラスは全て、現地ガラスを組み込みとなります。 ※窓本体のみで天板、善板、窓まわりの断熱施工等は、建築会社様の施工となります。</p>	外観色	ホワイト	ロイヤル ブラウン	クラシック ブラック	ルーセント シルバー	内観色	ホワイト	無印	RW	CW
外観色	ホワイト	ロイヤル ブラウン	クラシック ブラック	ルーセント シルバー									
内観色	ホワイト	無印	RW	CW									
ボウウインド			<p><b>対応カラー</b></p> <table border="1"> <tr> <td>外観色</td> <td>ホワイト</td> <td>ロイヤル ブラウン</td> <td>クラシック ブラック</td> <td>ルーセント シルバー</td> </tr> <tr> <td>内観色</td> <td>ホワイト</td> <td>無印</td> <td>RW</td> <td>CW</td> </tr> </table> <p>※H=13までは縦すべり出しタイプ、H=15タイプ以上は、外開きタイプになります。 ※ガラスは全て、現地ガラスを組み込みとなります。 ※窓本体のみで天板、善板、窓まわりの断熱施工等は、建築会社様の施工となります。</p>	外観色	ホワイト	ロイヤル ブラウン	クラシック ブラック	ルーセント シルバー	内観色	ホワイト	無印	RW	CW
外観色	ホワイト	ロイヤル ブラウン	クラシック ブラック	ルーセント シルバー									
内観色	ホワイト	無印	RW	CW									



# オプション・有償部品

## オプション

### 引違い窓用

#### ■ 遮熱外付けスクリーン

外付けスクリーン仕様		+	外付けスクリーン製品
品名	2SUNGOOD		
価格	¥2,500		

※外付けスクリーン製品については、別途「外付けスクリーン価格表」をご確認ください。  
 ※既存サッシに取付ける場合は別途お問い合わせください。

### 引違い窓 テラス障子タイプ用

#### ■ Eハンドル

姿 図	仕 様	品 名	価 格	ハンドル色	色記号	
	2枚建 両袖	内障子用	20SOE■L1	¥4,000	ホワイト	W
		外障子用	20SOE■R1			
	4枚建	センター障子用	20SIE■RL	¥8,000	ブラック	B
		両端障子用	20SOE■RL			

※品名の■には、色記号を入れてご発注ください。  
 ※スリム障子タイプには取付けできません。

#### ■ LCハンドル

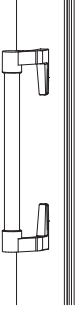
姿 図	サッシ内観色	仕 様	対応窓種	品 番	上 代
	ホワイト	ブラケット色：シルバー ハンドル色：ホワイト	2枚建用	20SOAWS2	¥18,000
			4枚建用	20SOAWS4	¥32,800
		ブラケット色：ゴールド ハンドル色：ホワイト	2枚建用	20SOAWG2	¥18,000
			4枚建用	20SOAWG4	¥32,800
	シラキ	ブラケット色：ゴールド ハンドル色：ライト	2枚建用	20SOALG2	¥18,000
			4枚建用	20SOALG4	¥32,800
	チェリー	ブラケット色：ゴールド ハンドル色：ミディアム	2枚建用	20SOAMG2	¥18,000
			4枚建用	20SOAMG4	¥32,800

※後付けはできません。サッシ発注時にご発注ください。  
 ※スリム障子タイプには取り付けできません。

#### ■ キックハンドル

姿 図	仕 様	品 名	価 格	ハンドル色	色記号
	外観左 戸先用	20S00K■L	¥7,000	ホワイト	W
	外観右 戸先用	20S00K■R	¥7,000	ブラック	B
					ブラウン

※品名の■には、色記号を入れてご発注ください。  
 ※スリム障子タイプには取付けできません。



## スイング系窓・ドア

### ■ 障子アオリ止め

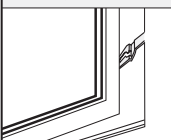
姿 図	色	品 名	価 格
	ホワイト	1000051W	¥5,000
	ブラック	1000051B	¥5,000
	ブラウン	1000051R	¥6,000

※750≦障子H

※既存サッシに取り付ける場合は、別途お問い合わせください。

### ■ 障子ストッパー

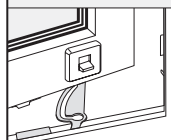
姿 図	色	品 名	価 格
	ホワイト	1000040W	¥3,500
	ブラック	1000040B	¥3,500
	ブラウン	1000040R	¥3,500

※550≦障子W

※既存サッシに取り付けることはできません。

### ■ 沓摺り(くつずり)

姿 図	品 名	価 格
	10000100	¥4,000

※既存サッシに取り付ける場合は、別途お問い合わせください。

※窓品種によりオプション設定が異なります。

### ■ ドアクローザー

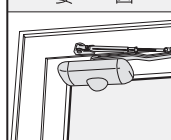
姿 図	色	品 名	価 格
	ホワイト	1000105W	¥13,000
	ブラック	1000105B	¥13,000
	ブラウン	1000105R	¥13,000

※ドアクローザーは開閉補助機能であり、ラッチ式のように障子は閉まりません。

※網戸の取り付け位置は室内側方向に設置するため、サッシと網戸の間に隙間が空きます。

※既存サッシに取り付けることはできません。

## ■ 有償部品

### ■ 見切縁

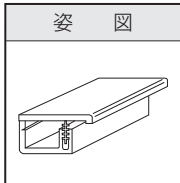

寸 法	色	品 名	価 格
L=1,000	ホワイト	MK-1000-W	¥1,300
	シラキ	MK-1000-S	¥1,640
	チェリー	MK-1000-C	¥1,640

寸 法	色	品 名	価 格
L=2,000	ホワイト	MK-2000-W	¥2,000
	シラキ	MK-2000-S	¥2,770
	チェリー	MK-2000-C	¥2,770

寸 法	色	品 名	価 格
L=3,900	ホワイト	MK-3900-W	¥3,600
	シラキ	MK-3900-S	¥5,170
	チェリー	MK-3900-C	¥5,170

## ガラス耐風圧許容面積表

ご採用になるガラス種類は、ご使用になる地域、建築物の高さ等により、耐風圧許容範囲以下の面積をご使用ください。供給エリアやガラスメーカー並びにガラス種類により対応できない場合があります。詳しくは、最寄りの当社営業窓口までお問合せください。

ガラス種類	ガラス構成	耐風圧許容面積(m <sup>2</sup> )			ガラス製作最大寸法		
		S-1 (800)	S-2 (1,200)	S-3 (1,600)	長辺 (mm)	短辺 (mm)	最大面積 (m <sup>2</sup> )
Low-E複層ガラス ・グリーンタイプ ・ブロンズタイプ ・クリアタイプ	3mm-A-3mm	2.36*	1.96	1.47	2,418	1,758	2.36
	4mm-A-4mm	3.60*	3.00	2.25	2,418	1,758	3.60
	5mm-A-5mm	4.20*	4.20	3.16	2,408	1,748	4.20
	型4mm-A-3mm	1.91	1.27	0.95	2,418	1,758	2.36
	型4mm-A-4mm	2.70	1.80	1.35	2,418	1,758	3.60
	型4mm-A-5mm	3.98	2.65	1.99	2,408	1,748	4.20
Low-E複層ガラス ・CVDクリアタイプ	3mm-A-3mm	2.36*	1.96	1.47	2,400	1,600	2.36
	4mm-A-4mm	3.60*	3.00	2.25	2,400	1,600	3.60
	5mm-A-5mm	3.84*	3.84*	3.16	2,400	1,600	3.84
	型4mm-A-3mm	1.91	1.27	0.95	2,400	1,600	2.36
	型4mm-A-4mm	2.70	1.80	1.35	2,400	1,600	3.60
	型4mm-A-5mm	3.84*	2.65	1.99	2,400	1,600	3.84
防犯合わせLow-E複層ガラス	3mm-A-(3mm+30mil+3mm)	2.36*	2.36	1.89	2,418	1,758	2.36
	4mm-A-(3mm+30mil+3mm)	3.60*	3.16	2.37	2,418	1,758	3.60
	3mm-A-(型3mm+30mil+3mm)	2.27	1.51	1.13	2,418	1,758	2.36
	4mm-A-(型3mm+30mil+3mm)	2.84	1.89	1.42	2,418	1,758	3.60

Aは空気層を表します。

※は受注可能最大サイズです。



## ご 注 意

### 採用上のご注意

#### 【採用にあたり】

- 本商品は「防火設備(防火戸)」ではありませんので、「防火設備(防火戸)」が必要な開口部には使用できません。
- 本商品は木造用(在来・2×4など)のため、鉄骨造やRC造などには取付けられません。
- 外壁仕上げ後では取付けできませんので必ず構造体に先付けしてください。
- 熱源に近い場所に取付けると変形するおそれがありますので、離して取付けしてください。
- 躯体取付け後の縦すべり出し窓、外開き窓等のスイング系の窓の左右勝手の変更はできません。
- スイング系の窓およびFIX窓は、外部からガラス交換スペースが確保できる場所に取付けてください。特に、2階以上の場合には、足場のかかる場所に取付けてください。
- 樹脂部材は、温度変化により長さが多少伸び縮みし、わずかな隙間が発生することがありますが、性能・機能に影響はありません。

#### 【色について】

- 濃い色については熱を吸収しやすい傾向があり、熱反りが発生する場合があります。
- 特にルーセントシルバー色のメタリックな色調は、光の反射具合等により、異なって見えることがあります。また、製造工程上、白いスジが発生することがあります。
- 樹脂やアルミ、スチール等は、材質の違いにより同じ商品色でもわずかに色味が異なります。

#### 【ガラスについて】

- 格子入り複層ガラスは窓の開閉時の衝撃や振動などにより、複層ガラス内の格子がガラスとぶつかり、音を発することがあります。
- 複層ガラスはガラス面内に温度差が生じると、熱割れを起こす場合があります。以下について特にご注意ください。
- ①暖房の吹き出しを直接ガラスに当てるなど、部分的な暖房を行わないでください。  
また、強力なライトを直接ガラスに照射すると、ガラスのその部分の温度が高くなるので避けて下さい。
- ②カーテンやブラインドなどの遮蔽物はガラスに密着させないでください。ガラスの吸収熱が放熱されなくなりますので、全面でも部分的でも密着は避けてください。  
また、窓越しに寝具などを干す場合は、ガラスに接触させないようにしてください。
- ③ガラス面に紙やシール、フィルムを貼ったり、ペンキを塗ったりしないでください。その部分の熱線吸収率が極端に大きくなります。
- ④家具什器・ダンボールその他物品をガラス近くに置くことは避けてください。一時的な仮置きでも熱割れが生じることがあります。
- ⑤日差しを当たる引違い窓等を長時間にわたり開け放つ場合は、内外の障子が完全に重なり合わないようずらしてご使用ください。  
※詳しくは、p68「ガラスの熱割れについて」をご覧ください。

#### 【オペレーターについて】

##### <全般>

- 高温・高湿条件の場所や熱源の近い場所では使用できません。
- オペレーター製品は室内用ですので、室外条件では使用できません。
- 積雪時や窓の凍結時、著しい強風時等では使用しないでください。
- 窓に異物がはさまった状態での使用はしないでください。

##### <電動タイプ>

- 電気配線工事は、電気工事店様にご依頼ください。
- AC100V専用です。100V以外には接続しないでください。電装部品の故障の原因になります。
- 機器の分解・改造はしないでください。火災や感電など事故のおそれがあります。
- 電装部品に水がかからないようご注意ください。電装部品の故障の原因になります。
- 制御ボックスを埋設するスイッチボックスは付属しておりません。必要に応じてご用意ください。  
スイッチボックス:2個用スイッチボックス(カバー付き) パナソニック製DS4912同等品
- 停電時は、オペレーターカバー材を取り外し、オペレーター本体内の手動リングを手回しすることで開閉できます。

#### 【クリーニングについて】

- クリーニングには、薄めた中性洗剤(1%程度)をご使用ください。有機溶剤や塩素系薬品を含んだ洗剤、防蟻剤や殺虫剤、防かび剤等が付着すると、変色やひび割れの原因になります。

##### <有機溶剤系その他で、窓・ドアに悪影響を及ぼすものの例>

- ①酸性物質 ②アルコール系溶剤 ③ハロゲン化炭化水素系溶剤 ④ケトン系溶剤 ⑤芳香族系溶剤
- ⑥脂肪族炭化水素系溶剤 ⑦その他(シンナー、オレンジオイル等)
- ※詳しくは、p69「お手入れ方法」をご覧ください。

### 取付け上のご注意

#### 【取付けにあたり】

- 窓取付け精度によって、気密・水密性能が悪くなり、また開閉に支障をきたすおそれがあります。  
別途「図面集・取付施工ブック」の取付施工要領に従い正しく施工してください。
- サッシと外壁の目地シーリング材は、「アクリル樹脂素材」に適したシーリング材をご使用ください。  
(プライマーも「アクリル樹脂素材」適用品をご使用ください)  
\*適用品以外は、窓の変色またはひび割れ(クラック)が発生するおそれがありますので、使用しないでください。  
また、目地施工はプライマー塗布前に必ず養生を施してください。  
※詳しくは、p70「目地シーリング施工について」をご覧ください。
- 引違い窓の障子および、網戸の建て込み後は落下防止に備え、表示ラベルに従って「はずれ止め」を必ずかけてください。

#### 【保管について】

- サッシを長時間、直射日光に当てたり室外に平積みにとくと、ガラスの重みで変形や反るおそれがあります。  
保管する場合は、直射日光の当たらない所に立て積みに置いてください。

## ガラスの熱割れについて |

ガラスはガラス面内に温度差が生じると、熱割れを起こす場合があります。  
 普段の生活環境の中では、以下に述べる様な状態が熱割れを起こしやすくなります。  
 特に網入りガラスは熱割れが発生しやすいため、室内側のガラス温度が部分的に高温(面内温度差発生)とならないように、下記の項目にご注意ください。

### 注 部分的な暖房は行わない

暖房の吹き出しを直接ガラスに当てるなど、部分的な暖房を行わないでください。また、強力なライトを直接ガラスに照射すると、ガラスのその部分の温度が高くなるので避けてください。

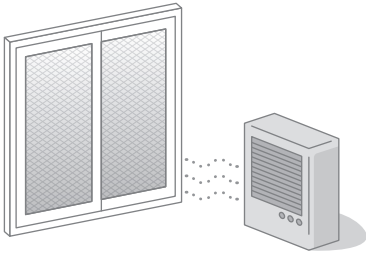

### 注 ガラスの表面に遮蔽物を密着させない

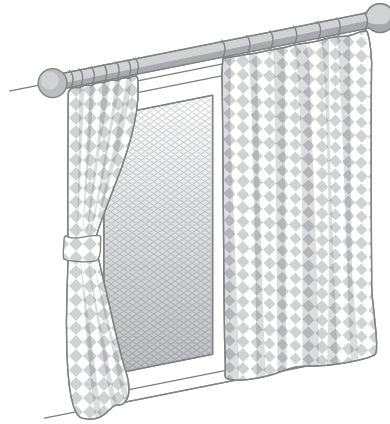

ガラスの表面にカーテンやブラインドなどの遮蔽物を密着させないでください。ガラスの吸収熱が放熱されなくなりますので、全面、部分的であっても密着は避けてください。  
 ※窓越しに寝具などを日干したい場合は、ガラスに接触させないようにご注意ください。

### 注 紙を貼ったりペンキを塗ったりしない

ガラス面に紙を貼ったりペンキを塗ったりしないでください。その部分の熱線吸収率が極端に大きくなります。



### 注 室内側に機能フィルムを貼り付けない

室内側ガラス表面に反射フィルムなどの機能フィルムを貼り付けないでください。

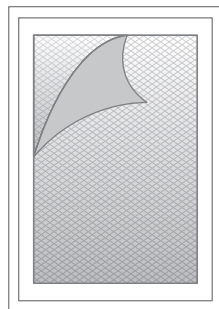

### 注 家具でガラス面を覆わない

家具やソファなどをガラス面に極端に近づけて覆わないようにしてください。一時的な仮置きでも熱割れが生じることがあります。

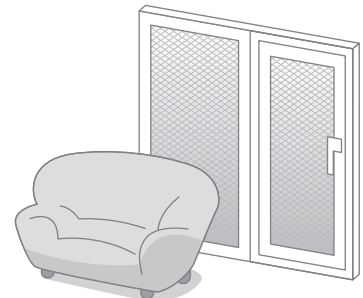

### 注 長期間にわたり内外障子を重なり合わせない

日差しが当たる引違い窓等を長時間にわたり開け放つ場合は、内外の障子が完全に重なり合わないようずらしてご使用ください。

熱割れは、不可抗力的に発生します。熱割れ発生は夏季より冬季に起こりやすいので、特に注意が必要です。  
 ガラスにひび割れが発生したら、有償になりますがすみやかにガラス交換を業者に依頼してください

## お手入れ方法

いつまでも美しく商品をお使いいただくために、それぞれの性質に応じた方法で、定期的なお手入れをする必要があります。

### お掃除はなるべく頻繁に

- 長期間、清掃しないまましておきますと表面に付着した汚れは、シミや腐食の原因になります。汚れが軽い内に清掃してください。
- 引違い窓のレール部分にたまった砂やゴミをそのままにして使用続けると、キズの原因となります。なるべくこまめなお手入れをおすすめします。
- 沿岸や交通量の多い道路沿いは、塩分や排気ガスによる汚損が進みやすいので、こまめなお手入れをしてください。

### お手入れ方法

- ①表面についた砂やほこりを丁寧に取り除きます。
- ②汚れは柔らかな布、スポンジなどで水洗いにより洗い落としてください。  
水洗いで取れない汚れは、食器用中性洗剤をぬるま湯で薄めて柔らかな布などを使って洗い落としてください。
- ③洗剤使用後は十分に水洗いをし、乾いた布で水分を拭き取ってください。



#### 【ご注意】

- クリーニングには、薄めた食器用中性洗剤以外は使用しないでください。  
特に窓の樹脂部分にアルコール類などの有機溶剤及び、それらを含んだ製品が付着しますと、変色やひび割れ(クラック)の原因となりますので、絶対に使用しないでください。
- ベンジン、ガソリン、アセトン、シンナー、エタノールなど、有機溶剤は絶対に使用しないでください。
- 柔らかいスポンジや布などを使い、金属タワシや金属ヘラの使用は避けてください。
- 汚れの程度にもよりますが、以下の中から適切な方法をお選びください。
  - ①一般的な汚れ → 水洗い
  - ②落ち難い汚れ → 薄めた中性洗剤(1%程度)



# 目地シーリング施工について

サッシと外壁の目地シーリング材およびプライマーは、「アクリル樹脂素材」適用品をご使用ください。適用品以外は、窓の変色またはひび割れ(クラック)が発生するおそれがありますので、使用しないでください。

## シーリング材およびプライマーの推奨品

シーリング材種類	製品名	メーカー名	プライマー
変性シリコン系	POSシールマルチノンブリード	セメダイン株式会社	樹脂用途はノンプライマー
変性シリコン系	SRシールH100	ユニシ株式会社/サンライズMSI株式会社	1液変性シリコンLM専用プライマー
ポリウレタン系	オートン超耐シーラーTF2000	オート化学工業株式会社	OP-2019
シリコン系	8051N 脱アルコールタイプ	セメダイン株式会社	樹脂用途はノンプライマー

- 推奨シーリング材は、アクリルひび割れの原因となる、フタル酸エステル、PPGLなどの可塑剤や高沸点の芳香族系溶剤を含まないグレードです。但し、プライマーに付きましては外壁との相性がありますのでメーカーへの確認をお願いいたします。
- 上記に記載のないものにおきましても、同様な可塑剤や溶剤を含まないものであれば同等の効果が見込まれますので使用することに問題はありません。尚、同仕様の物が外壁との関係等で使用できない場合は、フタル酸エステルや高沸点の芳香族系溶剤を使用していないノンブリードタイプのシーリング材を使用してください。

## 目地シーリング施工手順および、施工上の注意

### 1. 接着面の清掃

接着面の汚れの清掃は、水をつけた布などで表面の汚れをふき取るか、0.5%～1%の中性洗剤水溶液をつけた布などで表面の汚れを除去し、水洗い後乾燥拭きしてください。

※有機溶剤、アルコールなどで清掃し、これらが付着すると変色やひび割れの原因となります。

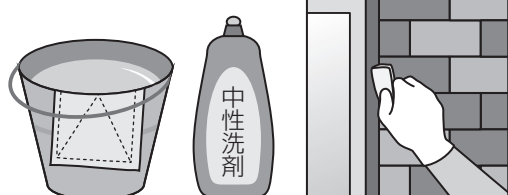

### 2. バックアップ材の装填

所定の目地深さが保たれるように適正な形状のバックアップ材を装填してください。

### 3. マスキングテープ貼り

マスキングテープは、プライマーの塗布前に所定の位置に通りよく貼り付けてください。テープの粘着面が被着面に残ったり、被着面を汚したりしないものをご使用ください。



### 4. プライマー塗布

被着体に適したプライマーをご使用ください。目地形状に適した刷毛を用いて、液だれがおこらないように薄く均一に塗布してください。

### 5. シーリング材の充填

充填の際はプライマー塗布面以外にシーリング材が付着しないように注意してください。

※シーリング材によっては、プライマー塗布面以外に付着すると、変色やひび割れの原因となります。

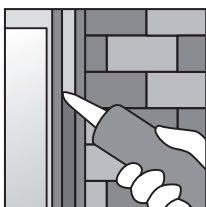

### 6. ヘラ仕上げ

ヘラは目地幅に合ったものを使用し、シーリング材が目地の隅々まで行き渡るように加圧しながら行ってください。マスキングテープの際の仕上げは、テープの食い込みのないように、また仕上げ面がテープ際から離れないように注意してください。

ヘラ仕上げ後、シーリング部にコーティング材などをスプレー塗布する場合は、噴霧液がサッシにかからない様に、養生を十分に行ってください。

※コーティング材によっては変色やひび割れの原因となることがあります。

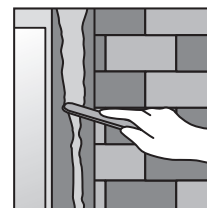

### 7. マスキングテープの除去

マスキングテープの除去は、ヘラ仕上げ後直ちに行ってください。

※他の部位に、シーリング材が付着しないように注意してください。

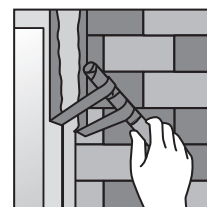

### 8. 充填後の清掃および美装

汚れの清掃は、水をつけた布などで表面の汚れをふき取るか、0.5%～1%の中性洗剤水溶液をつけた布などで表面の汚れを除去し、水洗い後乾燥拭きしてください。

窓以外を美装、塗装する場合は、窓に対する養生を十分に行なってください。

※有機溶剤、アルコールなどで清掃し、これらが付着すると変色やひび割れの原因となります。



# 横引き網戸の取付けについて |

横引き網戸の取付けには、室内側のサッシ枠に取付け代が必要です。額縁などの仕上げ材の寸法により、網戸の取付けができない場合がありますので、ご注意ください。

■縦断面図

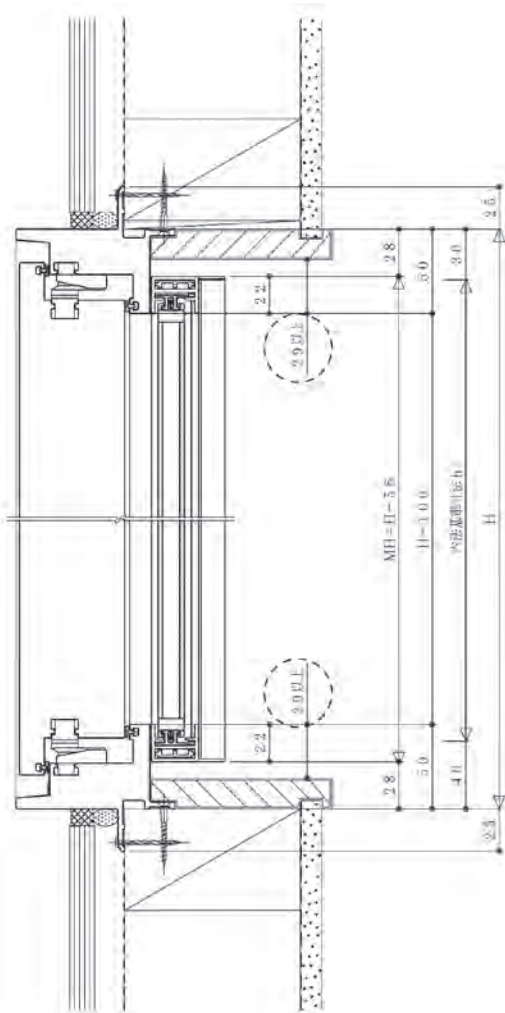

■網戸取付け注意シール

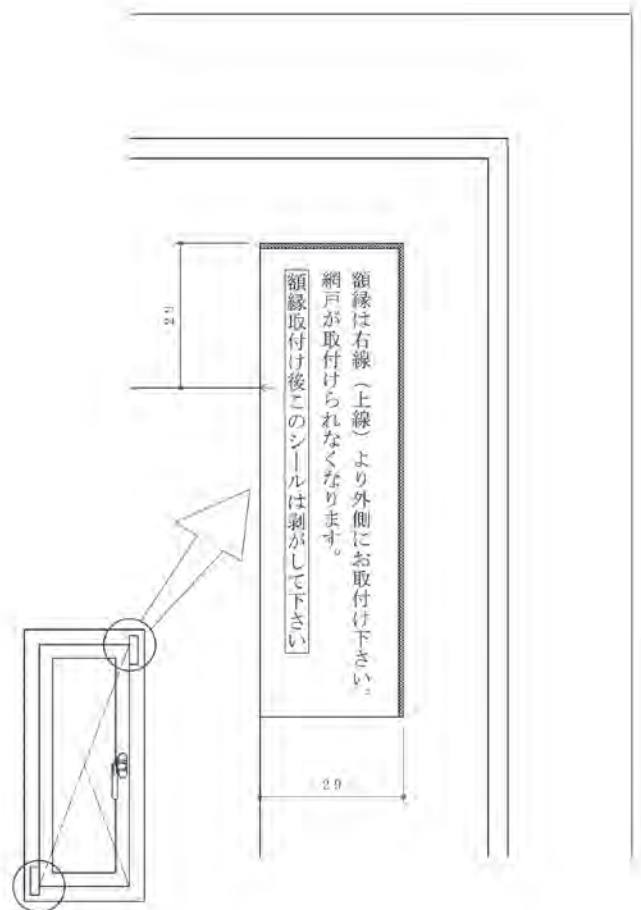

■横断面図

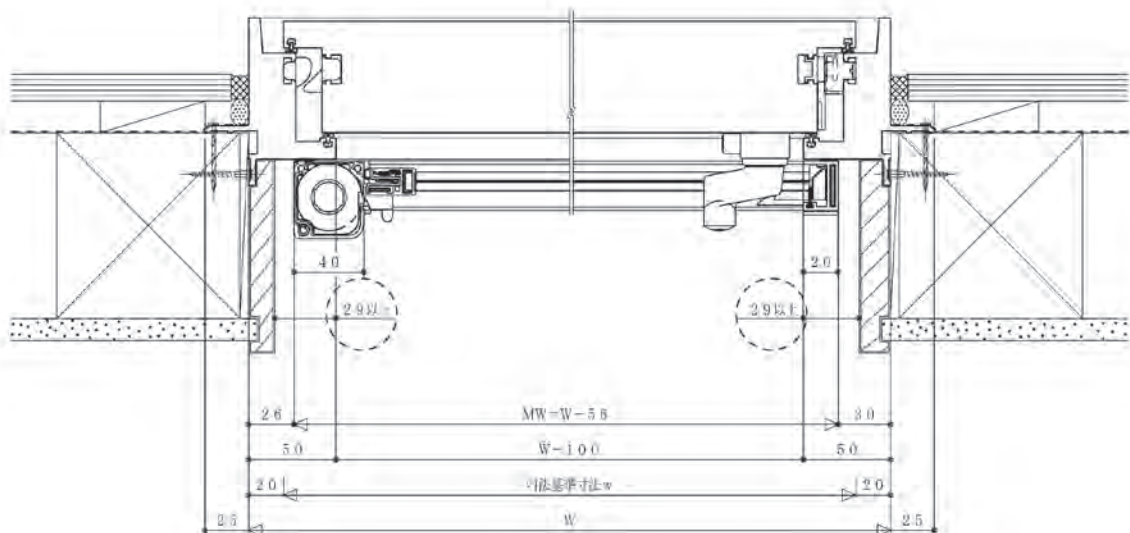

※図面は、縦すべり出し窓スマートシリーズにロック&ロールS網戸取付の場合



# オペレーター本体の取付けについて |

オペレーター本体の取付けには、室内側のサッシ枠に取付け代が必要です。額縁などの仕上げ材の寸法により、オペレーター本体の取付けができない場合がありますので、ご注意ください。

## ■縦断面図

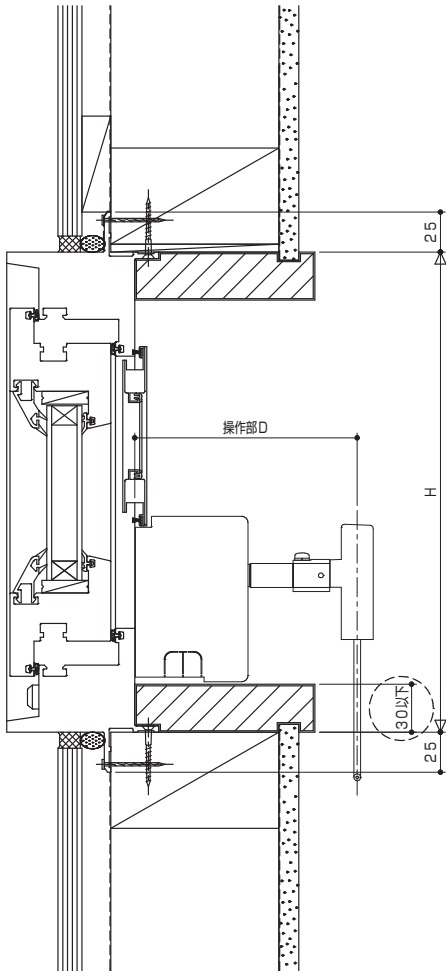

### 操作部D ≤ 140mmの場合

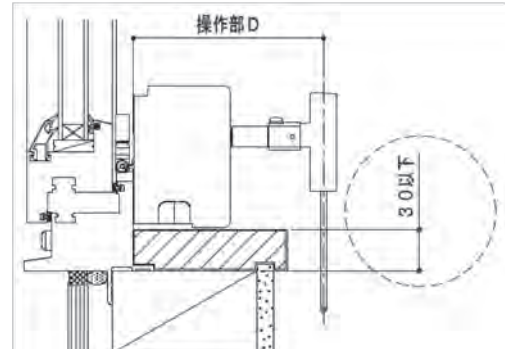

下部額縁の立ち上がり推奨寸法は30mm以下です。  
※額縁からのサッシ見付け寸法は35mm以上必要です。

### 操作部D 141 ≤ D ≤ 270の場合

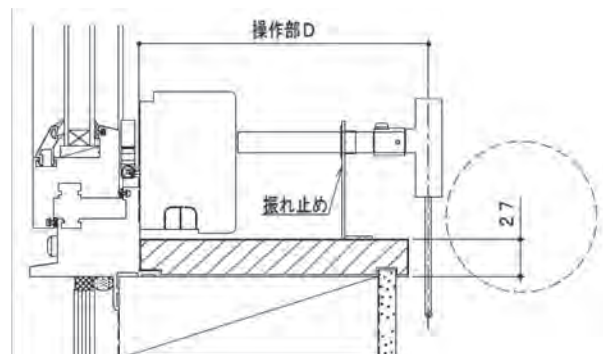

振れ止めの高さが固定されますので、額縁の立ち上がり寸法を27mmに調整してください。  
※額縁からのサッシ見付け寸法は38mmに調整。

## ■横断面図

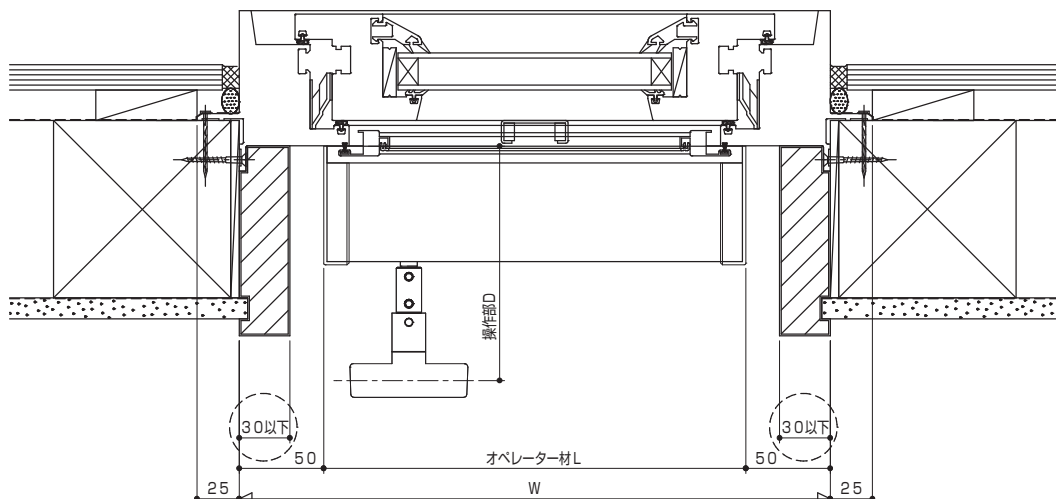

## 商品保証について

当社の商品に関し、ここに記載の保証期間、保証内容の範囲において無料修理を行なうことをお約束するものです。保証期間中に故障、損傷などの不具合（以下、「不具合」といいます）が発生した場合には、お取り扱いの建築会社様、工務店様または販売店様に修理を依頼ください。

- 保証期間 建築会社様よりの引き渡し日(注1、注2)から2年間ただし、商品からの雨水浸入については10年間。  
(注1)改修工事の場合は、改修部分の工事完了の日とします。  
(注2)分譲住宅(建売住宅)・分譲マンションの場合は、建築主様への引き渡しの日とします。
- 保証内容 取り扱い説明書、本体ラベルまたはその他の注意書きに基づく適正なご使用状態で、保証期間内に不具合が発生した場合には、下記に例示する免責事項を除き無料修理いたします。  
なお、強風雨時に、サッシ下枠に雨水がたまる場合がありますが、これは商品上の特性であり不具合ではありません。不具合といえる雨水浸入は、サッシ下枠を越えて室内に雨水が流れ出たり、あふれ出たりすることです。  
(詳細は取り扱い説明書(水密性について)をご参照ください)
- 免責事項 保証期間内でも、次の様な場合には有料修理となります。
  - ①住宅用途以外で使用した場合の不具合
  - ②当社の手配によらない第三者の加工、組み立て、施工、管理、メンテナンスなどに起因する不具合  
(例えば、海砂や急結材を使用したモルタルによる腐食。食器用中性洗剤以外のクリーニング剤を使用したことによる変色や腐食。工事中の養生不良に起因する変色、腐食など)
  - ③表示された商品の性能を超えた性能を必要とする場所に取り付けられた場合の不具合
  - ④建築躯体の変形など商品以外の不具合に起因する商品の不具合
  - ⑤商品または部品の経年変化(使用に伴う消耗、摩耗など)や経年劣化(樹脂部分の変質、変色など)またはこれらに伴うさび、かびまたはその他の不具合
  - ⑥商品周辺の自然環境、住環境などに起因する結露、腐食またはその他の不具合  
(例えば、塩害による腐食。大気中の砂塵、煤煙、各種金属粉、亜硫酸ガス、アンモニア、車の排気ガスなどが付着して起きる腐食。異常な高温・低温・多湿による不具合など)
  - ⑦天災、その他の不可抗力(例えば、暴風、豪雨、高潮、地震、落雷、洪水、地盤沈下、火災、津波など)による不具合またはこれらによって商品の性能を超える事態が発生した場合の不具合
  - ⑧実用化されている技術では予測することが不可能な現象またはこれが原因で生じた不具合
  - ⑨犬、猫、鳥、鼠などの動物に起因する不具合・虫害
  - ⑩引き渡し後の操作誤り、調整不備または適切な維持管理を行わなかったことによる不具合
  - ⑪お客様自身の組み立て、取り付け、修理、改造(必要部品の取りはずしを含む)に起因する不具合
  - ⑫本来の使用目的以外の用途に使用された場合の不具合または使用目的と異なる使用方法による場合の不具合
  - ⑬犯罪などの不法な行為に起因する破損や不具合
  - ⑭強風時の飛来物、または人為的な飛来物による損傷または不具合

※次のような消耗部品は有料となります。

ガラスパッキン、タイト材、モヘヤ、風止め板、外れ止め、振れ止め、プレート、小口カバー、障子ストッパー、戸当り、戸車、操作つまみ、水抜き具、網戸の網、網押さえロープなどの合成樹脂製部品

※保証期間経過後の修理、交換などは有料といたします。

※この「商品保証について」は、お客様の法律上の権利を制限するものではありませんので、保証内容についてご不明の場合は、最寄りの当社支店・営業所にお問い合わせください。



<http://www.excelshanon.co.jp/>